

Fig. 10

On/Off Switch

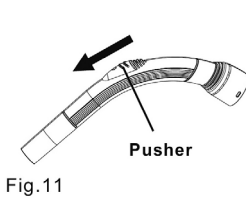

Fig. 11

Pusher

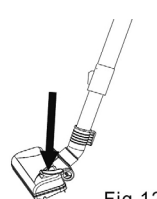

Fig. 12

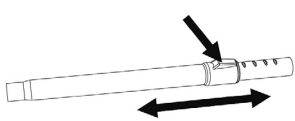

Fig. 13

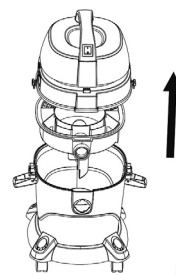

Fig. 14

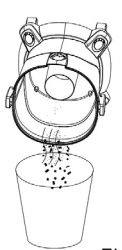

Fig. 15

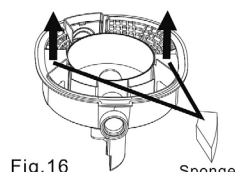
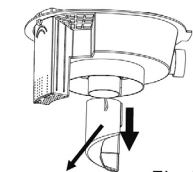

Fig. 16

Sponge



Cyclone-bulder

Fig. 17

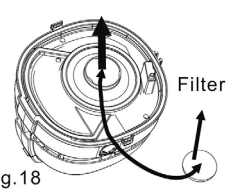

Fig. 18

Filter

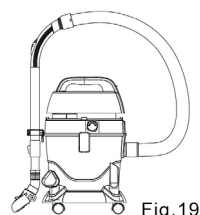

Fig. 19



FIRST AUSTRIA®

FA-5546-3

INSTRUCTION MANUAL
WET & DRY VACUUM CLEANER
BEDIENUNGSANLEITUNG
NASS-/TROCKEN-STAUBSAUGER

ИНСТРУКЦИЯ ПО
ЭКСПЛУАТАЦИИ
ПЫЛЕСОС ДЛЯ СУХОЙ И
ВЛАЖНОЙ ЧИСТКИ

INSTRUKCJA OBSŁUGI
ODKURZACZ DO PRACY NA
MOKRO I NA SUCHO

UPUTSTVO ZA UPOTREBU
USISIVAČ ZA VLAŽNO I SUVO
USISAVANJE

LIETOŠANAS PAMĀCĪBA
MITRĀS UN SAUSĀS TĪRĪŠANAS
PUTEĻSŪCĒJS

NAUDOJIMO INSATRUKCIJA
DULKIŲ SIURBLYS SU SAUSO IR
DRĖGNO VALYMO FUNKCIJOMIS

MANUAL DE INSTRUCTIUNI
ASPIRATOR USCAT-UMED

УПЪТВАНЕ ЗА ИЗПОЛЗВ
ПРАХОСМУКАЧКА ЗА СУХО И
ВЛАЖНО ПОЧИСТВАНЕ

ІНСТРУКЦІЯ З ЕКСПЛУАТАЦІЇ
ВАКУУМНИЙ ПОРОХОТЯГ
ДЛЯ ВОЛОГОГО ТА СУХОГО
ПРИБИРАННЯ

MANUAL DE INSTRUCCIONES
ASPIRADORA DE LÍQUIDOS Y
TINTORERÍA

MODE D'EMPLOI
ASPIRATEUR POUR DÉTRITUS
SECS ET MOUILLÉS

MANUALE DI ISTRUZIONI
ASPIRAPOLVERE ASCIUTTO E
UMIDO

دليل التعليمات
مكنسة كهربائية للمواد المبللة والجافة

БЛАГОДИ



ENGLISH.....	PAGE 2	LATVIAN.....	LPP. 18	ESPAÑOL.....	PÁGINA 35
DEUTSCH.....	SEITE 5	LIETUVIU K.....	P. 21	FRANÇAIS.....	PAGE 39
РУССКИЙ.....	СТР. 8	ROMANESTE.....	PAGINA 24	ITALIANO.....	PAGE 43
POLSKI.....	STRONA 12	БЪЛГАРСКИ.....	STR. 27	العربية.....	الصفحة 47
SCG/CRO/B.i.H. ...	STRANA 15	УКРАЇНСЬКА.....	СТОР. 31		

<p>Danke für den Kauf eines ORIGINAL Produktes von</p> <p>TZS FIRST AUSTRIA®</p> <p>Nur ECHT mit diesem TZS</p>	<p>Thank you for buying an ORIGINAL Product of</p> <p>TZS FIRST AUSTRIA®</p> <p>Only GENUINE with this TZS</p>	<p>МЫ ВАМ БЛАГОДАРНЫ ЗА ПОКУПКУ ОРИГИНАЛЬНОГО ИЗДЕЛИЯ КОМПАНИИ</p> <p>TZS FIRST AUSTRIA®</p> <p>ТОЛЬКО ПОДЛИННИКИ С ЭТИМ TZS</p>
---	--	--

OPERATION INSTRUCTIONS

! WARNING

To prevent accidents and machine damage, read these instructions before installation and use.

SAFETY INSTRUCTIONS

THIS CLEANER IS INTENDED FOR HOUSEHOLD USE ONLY.

IMPORTANT SAFETY INSTRUCTIONS

When you use an appliance, basic precautions should always be followed, including the following:

1. READ ALL INSTRUCTIONS BEFORE USING THE APPLIANCE.
2. ALWAYS FOLLOW THESE SAFETY INSTRUCTIONS.
3. BRING CLEANER TO UPRIGHT POSITION WHEN USING THE HOSE AND ATTACHMENTS.
4. DO NOT LEAVE CLEANER UNATTENDED
5. REGULARLY CHECK THE FILTER TO CLEAN OR REPLANCE.
6. WARNING: DO NOT USE SHARP OBJECTS TO CLEAN OUT THE HOSE SINCE THEY COULD CAUSE DAMAGE.
7. OCCASIONALLY REMOVE BRUSH AND CLEAN DEBRIS FROM END CAPS TO KEEP BRUSH ROTAING SMOOTHLY.

IMPORTANT SAFETY INSTRUCTIONS WHEN PLUGGED IN. READ ALL INSTRUCTIONS BEFORE USING THE APPLIANCE.

WARNING: TO REDUCE THE RISK OF FIRE, ELECTRIC SHOCK OR INJURY:

1. Do not leave appliance when plugged in. Unplug from outlet when not in use and before servicing.
2. Do not allow to be used as a toy. Close attention is necessary when used by or near child.
3. Use only as described in this manual. Use only manufacture's recommended attachments.
4. Do not use with damaged cord oy plug. If appliance is not working as it should, has been dropped, damaged, left outdoors, or dropped into water, return it to a service center for inspection.
5. Do not pull or carry by cord, use cord as handle, close a door on cord, or pull cord around shape edges or corners. Do not run appliance over cord. Keep cord away from heated surface.

6. Do not unplug by pulling on cord. To unplug, grasp the plug, not the cord.
7. Do not handle plug or appliance with wet hands.
8. Do not put any object into openings. Do not use with any opening blocked; keep free of dust, lint, hair, and anything that may reduce air flow.
9. Keep hair, loose clothing, fingers, and all parts of body away from openings and moving parts.
10. Do not pick up anything that is burning or smoking, such as cigarettes, matches, or hot ashes.
11. Turn off all controls before unplugging.
12. Use with extra care when cleaning on stairs.
13. Do not use to pick up flammable or combustible liquids, such as gasoline, or use in area where they may be present.
14. Keep the vacuum cleaner on the floor. Only the hand-held vacuum cleaners may be set on furniture.
15. Do not use an extension cord with this vacuum cleaner.
16. Store the vacuum cleaner indoors. Put the vacuum cleaner away after use to present tripping accidents.
17. Using improper voltage may result in damage to the motor and possible injury to the user. Proper voltage is listed on the cleaner plate.
18. This appliance is not intended for use by persons (including children) with reduced physical, sensory or mental capabilities, or lack of experience and knowledge, unless they have been given supervision or instruction concerning use of the appliance by a person responsible for their safety.
19. Children should be supervised to ensure that they do not play with the appliance.
20. If the supply cord is damaged, it must be replaced by the manufacturer, its service agent or similarly qualified persons in order to avoid a hazard.

*NOT AVAILABLE ON ALL MODELS.

Correct Disposal of this product

 This marking indicates that this product should not be disposed with other household wastes throughout the EU.

 To prevent possible harm to the environment or human health from uncontrolled waste disposal, recycle it responsibly to promote the sustainable reuse of material resources.

To return your used device, please use the return and collection systems or contact the retailer where the product was purchased. They can take this product for environmental safe recycling.

FEATURES (Refer to Fig. A)

1. Dust Brush
2. Crevice Tool
3. Floor Brush
4. Adjustable Tube
5. Hook
6. Curved Tube
7. Handle
8. Main Body
9. Hose Inserter
10. Barrel
11. Base
12. Wheel
13. Buckle Assembly
14. Clapboard Assembly
15. Power Switch
16. Hose

HOW TO ASSEMBLE

1. Release the buckle and remove the main body. (Refer to Fig. 1)
2. Lift the Clapboard Assembly and unpack the wheel and attachment from the Barrel (Refer to Fig. 2)
3. Insert these wheels into the hole of base in turn, then press down and make sure the wheel are firm (Refer to Fig. 3)
4. Put down the clapboard assembly. (Refer to Fig. 4)
5. Insert 1 of the main body into 2 of barrel, and then lock the buckle. (Refer to Fig. 5)
6. Insert hose inserter of the hose assembly into barrel or 1 of main body, then gently rotate to the right ; and make sure they are fitted tightly. (Refer to Fig. 6)

CAUTION:

- #1 of main body is used to blowing.
- 7. Insert adjustable tube into hook, and adjust it to the proper location, then fit it with screw. (Refer to Fig. 7)
- 8. Insert curved Tube of the hose assembly into adjustable tube; and make sure the connection is firm. (Refer to Fig. 8)
- 9. Insert the extention tube into floor brush; and make sure the connection is firm. (Refer to Fig. 9)

HOW TO OPERATE

WARNING: FULLY ASSEMBLE CLEANER BEFORE OPERATING.

On/off switch

Turn on/off the unit by pressing the power switch on the top of it.

Caution: Before using the vacuum cleaner to load 2.5 liters of water. (Refer to Fig. 10)

Air Flow Control

Adjust the suction by adjusting the pusher up and down.

Caution: stop the cleaner and cut off the power supply before change the accessories. (Refer to Fig. 11)

Usage of floor brush

The floor brush can be used for cleaning carpet and floor. Adjust the duty of the brush by pressing the relative button. When the floor nozzle extends out brush, it is for bare floor, if without, for carpet. (Refer to Fig.12)

CAUTION:

The vacuum cleaner can suck both water and dust. The vacuum cleaner won't run, when the water in the barrel is full.

Usage of adjustable tube

Adjust the tube to a proper length by pushing the control button; and the tube will be lock automatically after releasing the button. (Refer to Fig. 13)

DUST EMPTY AND MAINTENANCE

1. Release the buckle and remove the main body and clapboard assembly. (Refer to Fig. 14)
2. Pour out the sewage and rinse the barrel under water. (Refer to Fig. 15)

CAUTION:

- Remove the hose assembly before releasing the buckle assembly.
 - The filter should be cleaned twice a year. Or if it is visibly dusty, clean it at once.
 - Never use this appliance without filter.
 - Replace the filter once it is damaged.
 - Never clean the filter with washing machine.
3. Take out the sponges and cyclone-bulder from the clapboard, and then rinse them in water. (Refer to Fig. 16)
 4. Take out the cyclone-bulder from the clapboard assembly, and then rinse them under water. (Refer to Fig. 17)
 5. Take out the filter from the main body Assembly, and then cleaning in water and let dry naturally. (Refer to Fig. 18)

STORAGE

1. Wind the power cord around the main body. (Refer to Fig. 19)
2. Insert the hook of a adjustable Tube into main body. (Refer to Fig. 19).
3. Insert the dust brush and crevice tool into base. (Refer to Fig. 19).

CREVICE TOOL AND DUST BRUSH USAGE

Never attach tools while vacuum is running. Turn off and unplug the vacuum before attaching.

Crevice tool - used in narrow spaces.

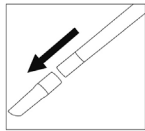

When using crevice tool, remove the floor brush, then insert crevice tool into the extension tube.

Dust brush - used on lamps, blinds, shelves, upholstery and baseboards.

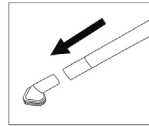

When using dust brush, remove the floor brush, then insert dust brush into the extension tube.

TROUBLESHOOTING GUIDE

PROBLEM	POSSIBLE REASON	POSSIBLE SOLUTION
cleaner won't run.	<ol style="list-style-type: none"> 1. Switch button is not on. 2. Power cord not firmly plugged into outlet. 3. Thermal protector activated. 4. The water in the barrel is full. 	<ol style="list-style-type: none"> 1. Turn switch button on. 2. Check that plug is firmly in electrical outlet. 3. Allow cleaner to cool. 4. Pour out the water.
Vacuum won't pick up, or suction power is reduced.	<ol style="list-style-type: none"> 1. Partition needs cleaning. 2. The filter is blocked 3. Floor brush clogged. 	<ol style="list-style-type: none"> 1. Clean the partition if necessary. 2. Clean the filter if necessary. 3. Check floor brush to clean.

TECHNICAL SPECIFICATION

Model number	FA-5546-3	N.W (kg)	5.4
Input Power (W)	1400W	G.W (kg)	8.0
Noise (dB(A))	≤78	Product Measure (mm)	315x315x510
Max suction (W)	≥130	Package Measure (mm)	355x355x530
Max vacuum (kPa)	≥19		

BEDIENUNGSANLEITUNG

WARNUNG

Lesen Sie diese Anleitung vor Gebrauch, um Unfälle und Verletzungen zu vermeiden.

SICHERHEITSHINWEISE

DIESER WASCBSAUGER IST NUR ZUR PRIVATEN NUTZUNG IM HAUSHALT BESTIMMT.

WICHTIGE SICHERHEITSHINWEISE

Bei der Benutzung eines Elektrogeräts beachten Sie stets folgende Sicherheitshinweise:

1. LESEN SIE ALLE ANLEITUNGEN VOR GEBRAUCH.
2. BEFOLGEN SIE ALLE SICHERHEITSHINWEISE.
3. BENUTZEN SIE DEN WASCBSAUGER IN AUFRECHTER STELLUNG.
4. LASSEN SIE DAS GERÄT WÄHREND DES BETRIEBS NICHT UNBEAUF SICHTIGT
5. ÜBERPRÜFEN SIE DEN FILTER REGELMÄßIG.
6. WARNUNG: BENUTZEN SIE KEINE SCHARFKANTIGEN GEGENSTÄNDE ZUM REINIGEN DES WASCBSAUGERS.
7. ÜBERPRÜFEN SIE VON ZEIT ZU ZEIT DIE BÜRSTE AUF VERSCHMUTZUNG UND FREIE BEWEGUNG.

LESEN SIE ALLE ANLEITUNGEN VOR GEBRAUCH.

WARNUNG: ZUR VERMEIDUNG VON FEUER, STROMSCHLAG UND VERLETZUNGEN:

1. Lassen Sie das Gerät während des Betriebs nicht unbeaufsichtigt. Ziehen Sie bei Nichtgebrauch und vor dem Reinigen den Netzstecker.
2. Das Gerät ist kein Spielzeug. Lassen Sie besondere Vorsicht walten, wenn das Gerät von einem Kind benutzt wird.
3. Benutzen Sie das Gerät nur zu seinem Bestimmungszweck. Benutzen Sie nur vom Hersteller empfohlene Zubehörteile.
4. Benutzen Sie das Gerät nicht mit beschädigtem Netzkabel oder Stecker. Sollte das Gerät nicht einwandfrei funktionieren, heruntergefallen, beschädigt, im Freien belassen oder ins Wasser gefallen sein, so wenden Sie sich zwecks Reparatur bitte nur an einen autorisierten Kundendienst.

5. Missbrauchen Sie das Netzkabel nicht als Handgriff, klemmen Sie es nicht ein und führen Sie es nicht um scharfe Ecken oder Kanten. Fahren Sie nicht mit dem Gerät über das Netzkabel. Schützen Sie das Netzkabel vor heißen Flächen.
6. Beim Ziehen des Netzsteckers fassen Sie bitte am Stecker an. Nicht am Kabel ziehen.
7. Berühren Sie Netzkabel und Stecker nicht mit nassen Händen.
8. Führen Sie keine Fremdkörper in das Gerät ein. Achten Sie darauf, dass die Öffnungen des Geräts nicht verstopft sind; halten Sie sie frei von Staub, Flusen, Haaren usw.
9. Achten Sie darauf, dass Sie nicht mit den Haaren, loser Kleidung oder Fingern in bewegliche Teile geraten.
10. Saugen Sie keine brennenden Gegenstände wie Zigaretten, Streichhölzer oder heiße Asche auf.
11. Schalten Sie das Gerät aus, bevor Sie den Netzstecker ziehen.
12. Lassen Sie beim Saugen von Treppen besondere Aufmerksamkeit walten.
13. Saugen Sie keine entzündlichen oder brennbaren Flüssigkeiten wie Benzin auf.
14. Heben Sie den Wascbsauger während des Betriebs nicht an. Benutzen Sie nur das Saugrohr auf Möbeln.
15. Benutzen Sie kein Verlängerungskabel.
16. Bewahren Sie das Gerät im Haus auf. Räumen Sie das Gerät nach Gebrauch weg, damit es nicht zur Stolperfalle wird.
17. Anschluss an eine falsche Netzspannung kann den Motor beschädigen. Die korrekte Netzspannung ist auf dem Typenschild angegeben.
18. Dieses Gerät ist nicht zur Benutzung durch Personen (einschließlich Kinder) mit verminderten körperlichen, sensorischen oder geistigen Fähigkeiten oder fehlender Erfahrung und Kenntnis geeignet, es sei denn, sie wurden zum Gebrauch des Geräts von einer für ihre Sicherheit verantwortlichen Person angeleitet und beaufsichtigt.
19. Kinder müssen beaufsichtigt werden, damit sie nicht mit dem Gerät spielen.
20. Ein beschädigtes Netzkabel muss durch den autorisierten Kundendienst ausgetauscht werden, um Gefahren zu vermeiden.

*NICHT FÜR ALLE MODELLE LIEFERBAR.

Entsorgung

 Dieses Symbol bedeutet, dass das Gerät innerhalb der EU nicht mit dem Hausmüll entsorgt werden darf.

Zur Vermeidung von Umwelt- und Gesundheitsschäden durch unkontrollierte Entsorgung muss es recycelt werden. Geben Sie das Gerät bei einer Sammelstelle für Elektroschrott ab oder wenden Sie sich an Ihren Fachhändler. Er hilft Ihnen gern weiter.

BEDIENELEMENTE UND FUNKTIONEN (siehe Abb. A)

1. Polsterbürste
2. Spaltendüse
3. Bodenbürste
4. Einstellbares Saugrohr
5. Aufhänger
6. Handgriff Saugrohr
7. Handgriff
8. Gerätegehäuse
9. Anschluss Saugschlauch
10. Staubbehälter
11. Standfuß
12. Laufrolle
13. Verriegelung Staubbehälter
14. Filter
15. Ein-/Ausschalter
16. Saugschlauch

MONTAGEANLEITUNG

1. Öffnen Sie die Verriegelung und nehmen Sie die Motoreinheit ab. (siehe Abb. 1)
2. Nehmen Sie den Filtereinsatz heraus und entnehmen Sie die Laufrollen. (siehe Abb. 2)
3. Setzen Sie die Laufrollen in den Standfüßen ein und drücken Sie sie an, bis sie einrasten. (siehe Abb. 3)
4. Setzen Sie den Filtereinsatz zurück. (siehe Abb. 4)
5. Setzen Sie das Motorgehäuse auf und schließen Sie die Verriegelung. (siehe Abb. 5)
6. Setzen Sie den Saugschlauch an und drehen Sie ihn etwas nach rechts, bis er einrastet. (siehe Abb. 6)

VORSICHT:

Nr. 1 ist der Luftaustritt.

7. Setzen Sie den Aufhänger über dem Saugrohr an und ziehen Sie die Schraube an. (siehe Abb. 7)
8. Setzen Sie den gebogenen Handgriff fest am Saugrohr an. (siehe Abb. 8)
9. Setzen Sie die Bodenbürste fest unten am Saugrohr an. (siehe Abb. 9)

BEDIENUNGSHINWEISE

WARNUNG: MONTIEREN SIE DEN WASCHSAUGER VOLLSTÄNDIG, BEVOR SIE IHN BENUTZEN.

Ein-/Ausschalter

Schalten Sie das Gerät mit dem Ein-/Ausschalter ein und aus.

Vorsicht: Füllen Sie vor der Benutzung 2,5 Liters Wasser ein. (siehe Abb. 10)

Abb. 10: Ein-/Ausschalter

Saugleistung

Stellen Sie die Saugleistung mit dem Schieber ein.

Vorsicht: Schalten Sie das Gerät aus und ziehen Sie den Netzstecker, bevor Sie Zubehörteile anbauen oder abnehmen. (siehe Abb. 11)

Pusher = Schieber

Bodenbürste

Die Bodenbürste kann für Teppiche und Hartböden benutzt werden. Stellen Sie die Bürste entsprechend ein. Mit ausgefahrenen Borsten ist sie für Hartböden geeignet, mit eingefahrenen Borsten für Teppichböden. (siehe Abb. 12)

VORSICHT:

Der Waschsauger kann Wasser und Staub ansaugen. Der Waschsauger schaltet sich automatisch aus, wenn der Staubbehälter voll ist.

Einstellbares Saugrohr

Stellen Sie das Saugrohr auf die korrekte Länge ein; drücken Sie die Taste, um die Verriegelung zur Einstellung zu lösen. (siehe Abb. 13)

ENTLEEREN UND PFLEGE

1. Öffnen Sie die Verriegelung und nehmen Sie Motoreinheit und Filtereinsatz ab. (siehe Abb. 14)
2. Gießen Sie das Schmutzwasser aus und spülen Sie den Staubbehälter aus. (siehe Abb. 15)

VORSICHT:

- Nehmen Sie den Saugschlauch ab, bevor Sie das Gerät öffnen.
- Der Filter sollte zweimal jährlich gereinigt werden. Reinigen Sie ihn ebenfalls, wenn er verschmutzt ist.
- Benutzen Sie den Waschsauger keinesfalls ohne Filter.
- Ersetzen Sie einen beschädigten Filter umgehend.
- Waschen Sie den Filter keinesfalls in der Waschmaschine.

3. Nehmen Sie Schwämme und Zyklonbildner aus dem Filtereinsatz und spülen Sie sie in klarem Wasser aus. (siehe Abb. 16)

Sponge = Schwamm

4. Nehmen Sie den Zyklonbildner aus dem Filtereinsatz und spülen Sie ihn in klarem Wasser aus. (siehe Abb. 17)

Cyclone-bulder = Zyklonbildner

5. Nehmen Sie den Filter aus der Motoreinheit und waschen Sie ihn aus; lassen Sie den Filter an der Luft trocknen. (siehe Abb. 18)

Filter = Filter

AUFBEWAHRUNG

1. Wickeln Sie das Netzkabel um das Gerätegehäuse. (siehe Abb. 19)
2. Setzen Sie den Haken des Saugrohrs im Gerätegehäuse ein. (siehe Abb. 19)
3. Setzen Sie die Bodenbürste und die Spaltendüse im Gerätegehäuse ein. (siehe Abb. 19)

SPALTENDÜSE UND POLSTERBÜRSTE
Tauschen Sie eine Düse nicht während des Betriebs aus. Schalten Sie den Waschsauger zuerst aus.

Spaltendüse – zur Benutzung in Spalten und Ecken.

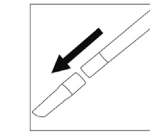

Zur Benutzung der Spaltendüse nehmen Sie die Bodenbürste ab.

Polsterbürste – zur Benutzung auf Lampenschirmen, Gardinen, Regalen, Polstermöbeln usw.

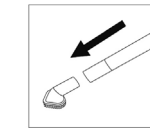

Zur Benutzung der Polsterbürste nehmen Sie die Bodenbürste ab.

STÖRUNGSKENNUNG

PROBLEM	MÖGLICHE URSACHE	LÖSUNGSVORSCHLAG
Der Waschsauger funktioniert nicht.	<ol style="list-style-type: none"> 1. Das Gerät ist nicht eingeschaltet. 2. Der Netzstecker steckt nicht richtig in der Steckdose. 3. Der Überhitzungsschutz wurde aktiviert. 4. Das Wasser im Staubbehälter ist voll. 	<ol style="list-style-type: none"> 1. Schalten Sie das Gerät ein. 2. Vergewissern Sie sich, dass der Netzstecker fest in der Steckdose steckt. 3. Lassen Sie das Gerät abkühlen. 4. Gießen Sie das Wasser ab.
Der Waschsauger hat keine oder reduzierte Saugleistung.	<ol style="list-style-type: none"> 1. Reinigen Sie Saugrohr und Saugschlauch. 2. Der Filter ist blockiert 3. Die Bodenbürste ist blockiert 	<ol style="list-style-type: none"> 1. Reinigen Sie Saugrohr und Saugschlauch. 2. Reinigen Sie den Filter. 3. Reinigen Sie die Bodenbürste.

TECHNISCHE SPEZIFIKATIONEN

Modell	FA-5546-3	Gewicht (Netto) (kg)	5,4
Leistungsaufnahme (W)	1400W	Gewicht (Brutto) (kg)	8,0
Geräuschentwicklung (dB(A))	≤78	Abmessungen (mm)	315x315x510
Max. Saugleistung (W)	≥130	Abmessungen Verpackung (mm)	355x355x530
Max. Vakuum (kPa)	≥19		

РУКОВОДСТВО ПО ЭКСПЛУАТАЦИИ

ВНИМАНИЕ

Во избежание несчастных случаев и повреждения аппарата, прочитайте данную инструкцию перед установкой и использованием.

ПРАВИЛА ТЕХНИКИ БЕЗОПАСНОСТИ

ДАННЫЙ ПЫЛЕСОС ПРЕДНАЗНАЧЕН ТОЛЬКО ДЛЯ ДОМАШНЕГО ИСПОЛЬЗОВАНИЯ.

ВАЖНЫЕ ПРАВИЛА ТЕХНИКИ БЕЗОПАСНОСТИ

При использовании прибора необходимо соблюдать основные меры предосторожности, включая следующее:

1. ПЕРЕД ИСПОЛЬЗОВАНИЕМ ПРИБОРА ПРОЧИТАЙТЕ ВСЕ ИНСТРУКЦИИ.
2. ВСЕГДА СЛЕДУЙТЕ ДАННЫМИ ПРАВИЛАМ БЕЗОПАСНОСТИ.
3. ПРИ ИСПОЛЬЗОВАНИИ ШЛАНГА И НАСАДОК УСТАНАВЛИВАЙТЕ ПЫЛЕСОС В ВЕРТИКАЛЬНОЕ ПОЛОЖЕНИЕ.
4. НЕ ОСТАВЛЯТЬ ПЫЛЕСОС БЕЗ ПРИСМОТРА.
5. РЕГУЛЯРНО ПРОВЕРЯЙТЕ ФИЛЬТР НА НЕОБХОДИМОСТЬ ОЧИСТКИ ИЛИ ЗАМЕНЫ.
6. ВНИМАНИЕ: НЕ ИСПОЛЬЗУЙТЕ ДЛЯ ОЧИСТКИ ШЛАНГА ОСТРЫЕ ПРЕДМЕТЫ, ТАК КАК ЭТО МОЖЕТ ПРИВЕСТИ К ПОВРЕЖДЕНИЯМ.
7. ПЕРИОДИЧЕСКИ СНИМАЙТЕ ЩЕТКУ И УДАЛЯЙТЕ МУСОР ИЗ ТОРЦЕВЫХ ЗАГЛУШЕК, ЧТОБЫ ЩЕТКА МОГЛА ВРАЩАТЬСЯ ПЛАВНО.

ПЕРЕД ИСПОЛЬЗОВАНИЕМ ПРИБОРА ПРОЧИТАЙТЕ ВСЕ ИНСТРУКЦИИ.

ВНИМАНИЕ: ЧТОБЫ СНИЗИТЬ ОПАСНОСТЬ ПОЖАРА, ПОРАЖЕНИЯ ЭЛЕКТРИЧЕСКИМ ТОКОМ ИЛИ ТРАВМЫ:

1. Не оставляйте прибор включенным без присмотра. Отключайте его от розетки, когда он не используется и перед проведением техобслуживания.
2. Не допускайте использования в качестве игрушки. Особое внимание необходимо при использовании ребенком или поблизости от него.

3. Используйте только так, как описано в данном руководстве. Используйте только рекомендованные производителем приспособления.
4. Не используйте с поврежденным электрошнуром или вилкой. Если прибор не работает как следует, его роняли, он был поврежден, оставался на открытом воздухе или падал в воду, – доставьте его в сервисный центр для проверки.
5. Не тяните и не переносите за шнур, не используйте его в качестве рукоятки, не прищепляйте шнур дверью и не натягивайте его вокруг острых краев или углов. Не переезжайте шнур прибором. Держите шнур вдали от нагретых поверхностей.
6. Не отключайте пылесос, потянув за шнур. Чтобы отключить, беритесь за вилку, а не за шнур.
7. Не беритесь за вилку или прибор мокрыми руками.
8. Не засовывайте никакие предметы в отверстия. Не используйте, если какое-либо отверстие заблокировано. Содержите отверстия чистыми от пыли, пуха, волос и всего, что может уменьшить приток воздуха.
9. Волосы, свободную одежду, пальцы и другие части тела не следует приближать к отверстиям и движущимся частям прибора.
10. Не засасывайте пылесосом никаких горящих или дымящихся предметов, таких как сигареты, спички или горячие угли.
11. Перед отключением от сети выключите все элементы управления.
12. Будьте особенно осторожны при уборке ступенек.
13. Не используйте для уборки легковоспламеняющихся или взрывоопасных жидкостей, таких как бензин, а также там, где такие жидкости могут находиться.
14. Держите данный пылесос на полу. Только портативные пылесосы можно ставить на мебель.
15. Не используйте с данным пылесосом удлинитель.
16. Храните пылесос в помещении. После использования уберите пылесос во избежание спотыкания.
17. Использование неправильного напряжения может привести к повреждению двигателя и возможной

травме пользователя. Необходимое напряжение указано в табличке на пылесосе.

18. Данное устройство не предназначено для использования лицами (включая детей) с ограниченными физическими, сенсорными или умственными способностями, или с недостаточным опытом и знаниями, кроме тех случаев, когда лицо, ответственное за безопасность таких людей, контролирует или дает им инструкции по использованию данного устройства.
 19. Чтобы дети не играли с устройством, за ними необходим присмотр.
 20. При повреждении кабеля питания, во избежание травм, он должен быть заменен изготовителем, его сервисным агентом или аналогично квалифицированным персоналом.
- *НЕ ДЛЯ ВСЕХ МОДЕЛЕЙ.**

Правильная утилизация этого продукта

 Эта маркировка означает, что изделие не должно быть утилизировано вместе с бытовыми отходами по всей территории ЕС.

Для предотвращения возможного ущерба для окружающей среды или здоровья человека от неконтролируемой утилизации отходов, утилизируйте данное устройство надлежащим образом для рационального повторного использования материальных ресурсов.

Для возврата вашего использованного продукта воспользуйтесь местными системами приемки и возврата или обратитесь к продавцу. Они могут принять данный продукт для экологически безопасной утилизации.

УСТРОЙСТВО (см. рис. А)

1. Щетка для пыли
2. Щелевая насадка
3. Щетка для пола
4. Регулируемая трубка
5. Крючок
6. Изогнутая трубка
7. Рукоятка
8. Основной корпус
9. Держатель шланга
10. Емкость
11. Основание
12. Колесико
13. Защелка

14. Блок-вставка
15. Выключатель питания
16. Шланг

СБОРКА

1. Откройте защелку и снимите основной корпус. (см. рис. 1)
 2. Поднимите блок-вставку и извлеките колесики и насадки из емкости. (см. рис. 2)
 3. Вставьте колесики по очереди в отверстия в основании до щелчка и фиксации. (см. рис. 3)
 4. Установите блок-вставку на место. (см. рис. 4)
 5. Установите основной корпус (1) на емкость (2) и закройте защелки. (см. рис. 5)
 6. Вставьте держатель шланга в сборе в емкость или отверстие (1) основного корпуса, после чего аккуратно проверните его по часовой стрелке и убедитесь, что он плотно зафиксирован. (см. рис. 6)
- ### ПРЕДУПРЕЖДЕНИЕ:
- Отверстие (1) основного корпуса используется для продувки.
7. Наденьте крючок на регулируемую трубку и установите его в необходимое положение, после чего закрепите крючок с помощью винта. (см. рис. 7)
 8. Соедините изогнутую трубку шланга в сборе с регулируемой трубкой и убедитесь, что соединение надежно. (см. рис. 8)
 9. Соедините телескопическую трубку с щеткой для пола и убедитесь, что соединение надежно. (см. рис. 9)

ЭКСПЛУАТАЦИЯ

ВНИМАНИЕ: ПЕРЕД ИСПОЛЬЗОВАНИЕМ ВЫПОЛНИТЕ ПОЛНУЮ СБОРКУ ПЫЛЕСОСА.

Переключатель „Вкл/Выкл“

Включение/выключение устройства происходит нажатием выключателя питания в его верхней части.

Предупреждение: Перед использованием пылесоса необходимо загрузить 2,5л воды. (см. рис. 10)

Рис. 10: Переключатель „Вкл/Выкл“

Регулирование потока воздуха

Отрегулируйте силу всасывания при помощи ползунка.

Внимание: выключайте пылесос и отключайте его от сети питания перед тем, как менять насадки. (см. рис. 11)

Pusher = Ползунок

Использование щетки для пола

Щетка для пола может использоваться для очистки ковров и пола. Отрегулируйте режим щетки нажатием на соответствующую кнопку. Если из щетки выдвинуто сопло для пола, она используется для пола без покрытия, если сопло не выдвинуто – для ковра. (см. рис. 12)

ПРЕДУПРЕЖДЕНИЕ:

Пылесос может всасывать как воду, так и пыль. Пылесос не будет работать, если резервуар полностью заполнился водой. Использование регулируемой трубки Установите трубку на необходимую длину, нажав на кнопку управления. При отпускании кнопки трубка автоматически фиксируется. (см. рис. 13)

ИЗВЛЕЧЕНИЕ СОБРАННОЙ ПЫЛИ И ОБСЛУЖИВАНИЕ

1. Откройте защелку и снимите основной корпус, извлеките блок-вставку. (см. рис. 14)
2. Вылейте грязную воду и промойте резервуар под проточной водой. (см. рис. 15)

ПРЕДУПРЕЖДЕНИЕ:

- Перед открытием защелок отсоедините шланг в сборе.
- Фильтр следует очищать дважды в год. Или, при заметном загрязнении, очищайте его сразу.
- Никогда не используйте данный прибор без фильтра.
- Сразу же заменяйте фильтр при его повреждении.
- Никогда не очищайте фильтр в стиральной машине.
- 3. Извлеките губчатые вставки из блок-вставки и промойте их водой. (см. рис. 16)

Sponge = Губка

4. Извлеките циклонную воронку из блок-вставки и промойте ее водой. (см. рис. 17)

Cyclone-bulder = Циклонная воронка

5. Извлеките фильтр из основного корпуса, после чего промойте его и дайте просохнуть. (см. рис. 18)

Filter = Фильтр

ХРАНЕНИЕ

1. Обмотайте шнур вокруг основного корпуса. (см. рис. 19)
2. Вставьте крючок регулируемой трубки в паз основного корпуса. (см. рис. 19)
3. Вставьте щетку для пыли и щелевую насадку в пазы в основании. (см. рис. 19)

ИСПОЛЬЗОВАНИЕ ЩЕЛЕВОЙ НАСАДКИ И ЩЕТКИ ДЛЯ ПЫЛИ

Никогда не подсоединяйте насадки при включенном пылесосе. Перед их подсоединением выключите и отсоедините пылесос от сети.

Щелевая насадка используется для уборки в труднодоступных местах.

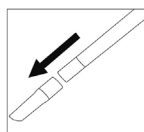

Чтобы использовать щелевую насадку, отсоедините щетку для пола от телескопической трубки и наденьте щелевую насадку.

Щетка для пыли используется для очистки ламп, жалюзи, полок, мебельной обивки и плинтусов.

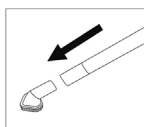

Чтобы использовать щетку для пыли, отсоедините щетку для пола от телескопической трубки и наденьте щетку для пыли.

РУКОВОДСТВО ПО УСТРАНЕНИЮ НЕИСПРАВНОСТЕЙ

ПРОБЛЕМА	ВЕРОЯТНАЯ ПРИЧИНА	ВОЗМОЖНОЕ РЕШЕНИЕ
Пылесос не работает.	1. Кнопка выключателя не нажата. 2. Шнур питания неплотно подключен к розетке. 3. Сработал тепловой предохранитель. 4. Резервуар заполнен водой.	1. Включите кнопку выключателя. 2. Убедитесь, что вилка плотно вставлена в розетку. 3. Дайте пылесосу остыть. 4. Слейте воду из резервуара.
Пылесос не собирает пыль или сила всасывания снизилась.	1. Необходимо прочистить блок-вставку. 2. Фильтр забит 3. Засорилась щетка для пола	1. Очистите при необходимости блок-вставку. 2. Очистите при необходимости фильтр. 3. Прочистите при необходимости щетку.

ТЕХНИЧЕСКИЕ ХАРАКТЕРИСТИКИ

Номер модели	FA-5546-3	Вес нетто (кг)	5,4
Потребляемая мощность (Вт)	1400Вт	Вес брутто (кг)	8,0
Звуковое давление ((дБА))	≤78	Габариты изделия (мм)	315X315X510
Макс. сила всасывания (Вт)	≥130	Габариты упаковки (мм)	355X355X530
Макс. значение вакуума (кПа)	≥19		

ХРАНЕНИЕ.

Рекомендуется хранить в закрытом сухом помещении при температуре окружающего воздуха не выше плюс 40°C с относительной влажностью не выше 70% и отсутствии в окружающей среде пыли, кислотных и других паров.

ТРАНСПОРТИРОВКА.

К данному прибору специальные правила перевозки не применяются. При перевозке прибора используйте оригинальную заводскую упаковку. При перевозке следует избегать падений, ударов и иных механических воздействий на прибор, а также прямого воздействия атмосферных осадков и агрессивных сред.

СРОК ГОДНОСТИ НЕ ОГРАНИЧЕН.

WSKAZÓWKI UŻYTKOWANIA**OSTRZEŻENIE**

Proszę przeczytać te wskazówki, przed instalacją i użyciem, by zapobiec wypadkom i uszkodzeniu maszyny.

WSKAZÓWKI BEZPIECZEŃSTWA
NINIEJSZY ODKURZACZ PRZEZNACZONY
JEST TYLKO DO UŻYTKU DOMOWEGO.

**WAŻNE ZALECENIA DOTYCZĄCE
BEZPIECZEŃSTWA**

Przy użyciu urządzenia zawsze należy przestrzegać podstawowych wskazań bezpieczeństwa, włączając w to poniższe:

1. PRZED UŻYCIEM PROSZĘ PRZECZYTAĆ WSZYSTKIE WSKAZÓWKI.
2. ZAWSZE STOSOWAĆ SIĘ DO NINIEJSZYCH WSKAZÓWEK BEZPIECZEŃSTWA.
3. PRZY UŻYWANIU WĘŻA I WYPOSAŻENIA ODKURZACZ POWINIEN BYĆ ZAWSZE W POZYCJI PIONOWEJ.
4. NIE POZOSTAWIAĆ ODKURZACZA BEZ NADZORU
5. SPRAWDZAĆ OKRESOWO FILTR I CZYSZCILI LUB WYMIENIAĆ.
6. OSTRZEŻENIE: NIE UŻYWAĆ OSTRYCH PRZEDMIOTÓW DO CZYSZCZENIA WĘŻA, BO MOGĄ GO USZKODZIĆ.
7. OD CZASU DO CZASU ZDEJMOWAĆ SZCZOTKĘ I CZYSZCILI Z ODPADÓW KOŁPAKI, BY ZACHOWAĆ SWOBODNE SIĘ JEJ OBRACANIE.

PRZED UŻYCIEM PROSZĘ PRZECZYTAĆ WSZYSTKIE WSKAZÓWKI.

**OSTRZEŻENIE: DLA ZMNIEJSZENIA
RYZYKA POŻARU LUB ZRANIENIA:**

1. Wyjąć wtyczkę z gniazdka zasilania, jeśli urządzenie nie jest używane lub ma być serwisowane.
2. Nie pozwalać dzieciom na zabawę nim. Gdy w pobliżu są dzieci, to w trakcie użytkowania konieczny jest ścisły nadzór.
3. Używać tylko zgodnie z opisem w podręczniku. Stosować tylko wyposażenie zalecane przez producenta.
4. Nie używać uszkodzonego sznura lub wtyku. Jeśli urządzenie nie pracuje jak powinno, było upuszczone, uszkodzone, pozostawione w otwartej przestrzeni lub wpadło do wody, to proszę przekazać

- je do centrum serwisowego w celu sprawdzenia.
5. Nie przenosić i nie ciągnąć za sznur, nie używać sznura jako uchwytu, nie przyciągać go drzwiczkami i nie przeciągać sznura przez ostre krawędzie lub naroża. Nie stawiać urządzenia na sznurze. Trzymać sznur z dala od gorących powierzchni.
6. Przy wyjmowaniu wtyczki nie ciągnąć za sznur. Przy wyjmowaniu wtyczki chwycić za wtyczkę a nie sznur.
7. Nie używać urządzenia mając wilgotne ręce.
8. W otwory nie wkładać żadnych przedmiotów. Nie blokować żadnych otworów w czasie pracy, dbać by były wolne od pyłu, kłaczków, włosów i wszystkiego co może ograniczyć przepływ powietrza.
9. Włosy, luźne ubranie, palce i inne części ciała trzymać z dala od otworów i ruchomych części.
10. Nie wciągać niczego co płonie lub dymi, papierosów, zapalek lub gorącego popiołu.
11. Wyłączyć wszystkie wyłączniki przed wyjęciem wtyczki.
12. Zachować szczególną ostrożność przy sprzątanu schodów.
13. Nie używać do zbierania cieczy zapalnych lub palnych, takich jak benzyna i nie używać w strefach gdzie mogą być obecne.
14. Odkurzacz przechowywać na podłodze. Na meblach mogą być stawiane tylko odkurzacze ręczne.
15. Do odkurzacza nie stosować sznura przedłużacza.
16. Odkurzacz przechowywać w pomieszczeniu. Po użyciu odstawić w miejsce gdzie nie zagraża potknięciem.
17. Stosowanie niewłaściwego napięcia może uszkodzić silnik i spowodować uraz użytkownika. Odpowiednie napięcie jest podane na tabliczce znamionowej.
18. Urządzenie nie może być używane przez osoby niepełnosprawne fizycznie, zmysłowo lub umysłowo (włączając w to dzieci), albo nie posiadające doświadczenia i wiedzy, o ile nie mają nadzoru lub przeszkolenia dotyczącego użytkowania urządzenia przez osobę odpowiedzialną za ich bezpieczeństwo.
19. Dzieciom powinien być zapewniony nadzór wykluczający zabawę urządzeniem.

20. Jeśli uszkodzony jest sznur zasilający, to dla uniknięcia zagrożenia, musi być on wymieniony przez producenta, serwisanta lub podobnie wykwalifikowaną osobę.

***NIE DOSTĘPNE DLA WSZYSTKICH
TYPÓW.****Właściwa likwidacja tego produktu**

Ten znak wskazuje, że na terenie UE, produkt nie powinien być wyrzucany z odpadami domowymi.



W celu zapobieżenia zagrożeniu środowiska lub zdrowia ludzi niekontrolowanym wyrzucaniem odpadów, należy je poddać recyklingowi wspierającemu wtórne użycie surowców. Aby pozbyć się urządzenia, proszę przekazać je do systemu zbiórki lub skontaktować się ze sprzedawcą, tam gdzie produkt był kupiony. Może on przejąć produkt w celu bezpiecznego dla środowiska recyklingu.

WŁASNOŚCI (Patrz rys. A)

1. Szczotka pyłu
2. Końcówka do szczeliny
3. Szczotka podłogowa
4. Rura regulowanej długości
5. Hak
6. Rura zagięta
7. Uchwyt
8. Korpus
9. Złącze węża
10. Beczka
11. Podstawa
12. Kółko
13. Zespół sprzączki
14. Zespół klapy
15. Wyłącznik zasilania
16. Wąż

MONTAŻ

1. Zwolnić sprzączkę i zdjąć korpus. (Patrz rys. 1)
2. Podnieść zespół klapy i wyjąć z beczki kółko wraz z wyposażeniem. (Patrz rys. 2)
3. Włożyć te kółka do otworu podstawy obrotowej, docisnąć i sprawdzić, że są pewnie osadzone. (Patrz rys. 3)
4. Opuścić zespół klapy. (Patrz rys. 4)
5. Wstawić korpus 1 do beczki 2, a następnie zapiąć sprzączkę. (Patrz rys. 5)
6. Wstawić tuleję zespołu węża do beczki lub do korpusu 1, następnie delikatnie obrócić w prawo; sprawdzić, że osadzone pewnie. (Patrz rys. 6)

PRZESTROGA:

- 1 w korpusie jest używane do wydmuchu.
7. Wsunąć rurę regulowanej długości do haka i skorygować właściwe położenia, następnie ustalić śrubą. (Patrz rys. 7)
8. Wstawić zagiętą rurę ustawianą do rury nacinanej i sprawdzić, że połączenie jest pewne. (Patrz rys. 8)
9. Wstawić rurę przedłużającą do szczotki podłogowej i sprawdzić, że połączenie jest pewne. (Patrz rys. 9)

UŻYTKOWANIE**OSTRZEŻENIE: PRZE UŻYCIEM
ODKURZACZ ZMONTOWAĆ CAŁKOWICIE.****Wyłącznik włączenia/wyłączenia**

Włączyć urządzenie naciskając na nim przełącznik zasilania „on/off”.

Przeostroga: Przed użyciem odkurzacza napełnić go 2,5 litrami wody. (Patrz rys. 10)

Rys. 10: Wyłącznik włączenia/wyłączenia

Sterowanie przepływem powietrza

Wyregulować zasysanie przesunięciem suwaka do góry lub dołu.

Przeostroga: zatrzymać odkurzacz i odłączyć zasilanie przed wymianą wyposażenia. (Patrz rys. 11)

Pusher = Suwak

Użycie szczotki podłogowej

Szczotka podłogowa może być stosowana do czyszczenia dywanu i podłogi. Odpowiednim przyciskiem można zmienić funkcję szczotki. Gdy dysza wystaje poza szczotkę, to jest ustawiona dla czyszczenia podłogi, cofnięta ponad nią jest ustawiona dla dywanu. (Patrz rys. 12)

PRZESTROGA:

Odkurzacz może zassać zarówno wodę jak i pył. Odkurzacz nie będzie działał jeśli woda zapełnia beczkę całkowicie.

Użycie regulowanej rury

Wyregulować rurę do pożądanego długości naciskając przycisk ustalający, rura zablokuje się automatycznie po zwolnieniu przycisku. (Patrz rys. 13)

**OPRÓŻNIANIE KURZU
I KONSERWACJA**

1. Zwolnić sprzączkę i zdjąć zespół korpusu oraz klapy. (Patrz rys. 14)
2. Wylać ścieki i przepłukać beczkę wodą. (Patrz rys.15)

PRZESTROGA:

- Wyjąć zespół węża przed zwolnieniem zespołu sprzączki.
 - Filtr powinien być czyszczony co pół roku. Jeśli jest widocznie zapyłony, oczyścić go natychmiast.
 - Nigdy nie używać urządzenia bez filtra.
 - Jeśli filtr jest uszkodzony to go wymienić.
 - Nie czyścić nigdy filtru w palce.
- Wyjąć gąbki i twornik wiru z kłapy oraz przepłukać je wodą. (Patrz rys. 16)

Sponge = Gąbka

- Wyjąć twornik wiru z zespołu kłapy oraz przepłukać go wodą. (Patrz rys. 17)

Cyclone-bulder = Twornik wiru

- Wyjąć filtr z zespołu korpusu, oczyścić wodą i odczekać aż wyschnie. (Patrz rys. 18)

Filter = Filtr

PRZECHOWYWANIE

- Owinąć sznur zasilania wokół korpusu. (Patrz rys. 19)
- Włożyć hak regulowanej rury do korpusu. (Patrz rys. 19)
- Wstawić końcówkę pyłu i szczelinową do podstawy. (Patrz rys. 19)

UŻYCIĘ KOŃCÓWKI DO SZCZELIN I SZCZOTKI PYŁU

Nigdy nie zakładać narzędzi na pracujący odkurzacz. Wyłączyć go i odłączyć wtyczkę przed ich mocowaniem.

Końcówka szczelinowa, do użytku w ciasnych miejscach.

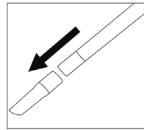

Do użycia końcówki szczelinowej, zdjąć szczotkę podłogową, następnie założyć końcówkę szczelinową na rurę przedłużacza.

Szczotka pyłu stosowana jest do zdejmowania kurzu z lamp, żaluzji, pótek, obić i listew przypodłogowych.

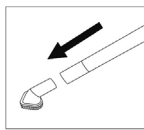

Do użycia szczotki szczelinowej, zdjąć szczotkę podłogową, następnie założyć szczotkę pyłu na rurę przedłużacza.

PRZEWODNIK WYSZUKIWANIA BŁĘDÓW

PROBLEM	MOŻLIWA PRZYCZYNA	MOŻLIWE ROZWIĄZANIE
Odkurzacz nie działa.	<ol style="list-style-type: none"> Przycisk włączenia nie jest włączony. Sznur nie jest dobrze wetknięty do gniazdka. Zadziałało zabezpieczenie termiczne. Zapełniona jest beczka wody. 	<ol style="list-style-type: none"> Włączyć przycisk zasilania. Sprawdzić, że wtyczka siedzi mocno w gniazdku zasilania. Odczekać na ostygnięcie odkurzacza. Nalać wodę do korpusu.
Odkurzacz nie zasysa, lub zasysa słabo.	<ol style="list-style-type: none"> Elementy wymagają czyszczenia. Filtr jest zatkany Szczotka podłogowa jest zatkana 	<ol style="list-style-type: none"> Oczyścić części, jeśli to konieczne. Oczyścić filtr, jeśli to konieczne. Sprawdzić szczotkę podłogową.

DANE TECHNICZNE

Numer typu	FA-5546-3	Ciężar netto (kg)	5,4
Moc pobierana (W)	1400W	Ciężar brutto (kg)	8,0
Hałas (dB(A))	≤78	Wymiary produktu (mm)	315x315x510
Maks. zasysanie (W)	≥130	Wymiary opakowania (mm)	355x355x530
Maks. próżnia (Kpa)	≥19		

UPUSTVO ZA RUKOVANJE**UPOZORENJE**

Da biste sprečili nezgode i oštećenje uređaja, pročitajte ova uputstva pre instalacije i upotrebe.

BEZBEDNOSNA UPUTSTVA

OVAJ USISIVAČ JE NAMENJEN SAMO ZA KUĆNU UPOTREBU.

VAŽNA BEZBEDNOSNA UPUTSTVA

Kada koristite ovaj uređaj uvek morate poštovati bezbednosne mere, uključujući i sledeće:

- PROČITAJTE SVA UPUTSTVA PRE UPOTREBE UREĐAJA.
- UVEK SLEDITE OVA BEZBEDNOSNA UPUTSTVA.
- POSTAVITE USISIVAČ U USPRAVAN POLOŽAJ KADA KORISTITE CREVO I DODATKE.
- NE OSTAVLJAJTE USISIVAČ BEZ NADZORA
- REDOVNO PROVERAVAJTE FILTER RADI ČIŠĆENJA ILI ZAMENE.
- UPOZORENJE: NE KORISTITE OŠTRE PREDMETE ZA ČIŠĆENJE CREVA JER ONI MOGU IZAZVATI OŠTEĆENJA.
- POVREMENO UKLONITE ČETKU I OČISTITE OTPAD S KRAJA KAPICE DA BI ČETKA NASTAVILA DA SE OKREĆE RAVNOMERNO.

PROČITAJTE SVA UPUTSTVA PRE UPOTREBE UREĐAJA.

UPOZORENJE: DA BISTE SMANJILI RIZIK OD POŽARA, STRUJNOG UDARA ILI POVREDE:

- Ne ostavljajte uređaj dok je uključenu naponsku mrežu. Isključite ga iz naponske mreže kada ga ne koristite i pre servisiranja.
- Ne dozvolite da se ovaj uređaj koristi kao igračka. Neophodan je nadzor kada uređaj koriste deca ili kada se koristi blizu njih.
- Upotrebljavajte uređaj samo onako kako je opisano u ovom priručniku. Koristite samo dodatke koje je preporučio proizvođač.
- Ne koristite uređaj ako su strujni kabl ili utikač oštećeni. Ako uređaj ne radi propisno, ako je pao, oštećen, ostavljen napolju ili je upao u vodu, odnesite ga u servisni centar na pregled.
- Ne vucite i ne nosite uređaj za kabl, ne koristite kabl kao ručicu, ne zatvarajte vrata preko kabla niti savijajte kabl

preko oštih ivica ili uglova. Ne stavljajte uređaj preko kabla. Držite kabl daleko od zagrejanih površina.

- Ne isključujte uređaj iz naponske mreže povlačenjem za kabl. Da izvučete uređaj iz naponske mreže, povucite utikač, a ne kabl.
- Ne rukujte utikačem ili uređajem mokrim rukama.
- Ne stavljajte predmete u otvore uređaja. Ne koristite ako su otvori blokirani. Vodite računa da otvori budu bez prašine, dlaka i bilo čega drugog što može smanjiti protok vazduha.
- Vodite računa da kosa, garderoba, prsti ili bilo koji drugi deo tela bude daleko od otvora i pokretnih delova uređaja.
- Ne usisavajte ništa što gori ili se dimi, kao što su to cigarete, šibice ili vruć pepeo.
- Isključite sve kontrole pre nego što isključite iz naponske mreže.
- Budite posebno pažljivi prilikom čišćenja stepenica.
- Ne upotrebljavajte uređaj da njime pokupite zapaljive ili eksplozivne tečnosti kao što je to benzin, niti ga upotrebljavajte u oblastima u kojima one mogu biti prisutne.
- Držite usisivač na podu. Samo priručni usisivači se mogu držati na nameštaju.
- Ne koristite produžni kabl sa ovim usisivačem.
- Skladištite usisivač u zatvorenom. Odložite usisivač posle upotrebe da bi ste sprečili nezgode izazvane saplitanjem.
- Upotrebe nepropisne voltaže može dovesti do oštećenja motora i moguće povrede korisnika. Propisana voltaža se nalazi na kontrolnoj pločici.
- Ovaj uređaj nije namenjen za upotrebu lica sa smanjenim fizičkim, osetnim ili mentalnim sposobnostima, ili sa osobama koje nemaju iskustva i znanja u radu sa njim (uključujući decu), osim ako nisu pod nadzorom ili upućeni u upotrebu uređaja od strane osobe koja je odgovorna za njihovu bezbednost.
- Decu bi trebalo držati pod nadzorom da bi se osiguralo da se ne igraju ovim uređajem.
- Ako je strujni kabl oštećen, mora ga zameniti proizvođač ili ovlašćeni serviser ili slična kvalifikovana osoba da bi se izbegao rizik.

*NIJE DOSTUPNO NA SVIM MODELIMA.

Propisno odlaganje ovog proizvoda

 Ova oznaka ukazuje da se u Evropskoj uniji ovaj proizvod ne sme bacati u kantu za đubre sa ostalim otpadom.

 Da bi se sprečio eventualan štetan uticaj na okolinu ili ljudsko zdravlje od nekontrolisanog bacanja đubreta, reciklirajte ovaj proizvod da bi ste promovisali održivu ponovnu upotrebu izvora sirovina. Da vratite svoj iskorišćeni uređaj, molimo vas da upotrebite sabirne centre ili da kontaktirate prodavca kod kojeg ste kupili proizvod. Oni mogu odneti ovaj proizvod na bezbedno recikliranje.

KARAKTERISTIKE (Vidi sliku A)

1. Četka za prašinu
2. Dodatak za uglove
3. Četka za pod
4. Podesiva cev
5. Kuka
6. Zakrivljena cev
7. Ručica
8. Telo
9. Utičnica creva
10. Rezervoar
11. Osnova
12. Točak
13. Kopča za sastavljanje
14. Klapa za sastavljanje
15. Prekidač dovoda napona
16. Crevo

KAKO SASTAVITI

1. Otpustite kopču i odvojite telo. (Vidi sliku 1)
2. Podignite klapu za sastavljanje i odvojite točak i dodatak iz rezervoara. (Vidi sliku 2)
3. Postavite točkove u rupe na osnovi, zatim ih pritisnite i proverite jesu li čvrsto nalegli. (Vidi sliku 3)
4. Spustite klapu za sastavljanje. (Vidi sliku 4)
5. Postavite br. 1 tela na br. 2 rezervoara, a zatim zatvorite kopču. (Vidi sliku 5)
6. Postavite utičnicu creva sastava creva u rezervoar ili br. 1 tela. Zatim blago zaokrenite udesno i proverite jesu li dobro spojeni. (Vidi sliku 6)

OPREZ:

Br. 1 tela se koristi za izduvavanje.

7. Postavite podesivo crevo na kuku i podesite ga na odgovarajuću dužinu, a zatim stegnite zavrtanj. (Vidi sliku 7)

8. Ubacite zakrivljenu cev sastava creva u podesivo cev i proverite jesu li dobro spojeni. (Vidi sliku 8)
9. Postavite produžnu cev u četku za pod i proverite jesu li dobro spojeni. (Vidi sliku 9)

KAKO RUKOVATI
UPOZORENJE: POTPUNO SASTAVITE USISIVAČ PRE UPOTREBE.

Prekidač za uključivanje i isključivanje
Uključite/isključite uređaj pritiskom na prekidač na vrhu.

Opres: Pre upotrebe usisivača sipajte 2,5 litra vode. (Vidi sliku 10)

Slika 10: Prekidač za uključivanje i isključivanje

Kontrola protoka vazduha

Prilagodite snagu usisavanja podešavanjem kliznog prekidača nagore ili nadole.

Opres: zaustavite usisivač i prekinite dovod napona pre promene dodataka. (Vidi sliku 11)

Pusher = Pritiskač

Upotreba četke za pod

Četka za pod se može koristiti za čišćenje tepiha i podova. Podesite upotrebu četke pritiskom na dugme na njoj. Kada je na usisniku izbačena četka, treba ga koristiti za gole podove, a kada četke nema, onda ga treba koristiti za tepihe. (Vidi sliku 12)

OPREZ:

Usisivač može usisati i vodu i prašinu. Usisivač neće raditi ako je rezervoar za vodu pun.

Upotreba podesive cevi

Podesite cev na odgovarajuću dužinu pritiskanjem kontrolnog dugmeta i cev će se automatski zaključati po otpuštanju dugmeta. (Vidi sliku 13)

PRAŽNENJE PRAŠINE I ODRŽAVANJE

1. Otpustite kopču i odvojite telo i klapu za sastavljanje. (Vidi sliku 14)
2. Prospite u kanalizaciju i isperite rezervoar pod mlazom vode. (Vidi sliku 15)

OPREZ:

- Uklonite sastav creva pre otpuštanja kopče za sastavljanje.
- Filter treba čistiti dvaput godišnje. Ako je vidljivo zaprljan, očistite ga odmah.
- Nikad ne koristite ovaj uređaj bez filtera.
- Zamenite filter čim bude oštećen.
- Nikad ne perite filter u veš-mašini.

3. Izvucite sunđere i potisnik sa klape, a zatim ih isperite u vodi. (Vidi sliku 16)

Sponge = Sunđer

4. Izvucite potisnik sa klape, a zatim ga isperite u vodi. (Vidi sliku 17)

Cyclone-bulder = Potisnik

5. Izvucite file iz sastava tela, a zatim ga isperite u vodi i ostavite da se prirodno osuši. (Vidi sliku 18)

Filter = Filter

SKLADIŠTENJE

1. Uvijte strujni kabl oko tela usisivača. (Vidi sliku 19)
2. Postavite kuku podesive cevi na telo. (Vidi sliku 19)
3. Postavite četku za prašinu i dodatak za uglove u osnovu. (Vidi sliku 19)

UPOTREBA DODATKA ZA UGLOVE I ČETKE ZA PRAŠINU

Nkad ne postavljajte dodatke dok usisivač radi. Isključite usisivač i izvucite ga iz naponske mreže pre postavljanja dodataka.

Dodatak za uglove koristite za uzane prostore.

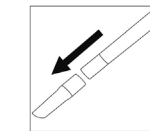

Kada koristite dodatak za uglove, uklonite četku za pod, zatim postavite dodatak za uglove na produžnu cev.

Četku za prašinu koristite za lampe, zavese, police, tapacirung i lajsne.

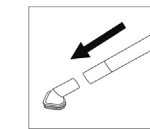

Kada koristite četku za prašinu, uklonite četku za pod, zatim postavite četku za prašinu na produžnu cev.

UPUTSTVO ZA REŠAVANJE PROBLEMA

PROBLEM	MOGUĆI UZROK	MOGUĆE REŠENJE
Usisivač ne radi.	<ol style="list-style-type: none"> 1. Prekidač nije uključen. 2. Strujni kabl nije dobro uključen u utičnicu. 3. Aktivirana je termalna zaštita. 4. Rezervoar je pun vode. 	<ol style="list-style-type: none"> 1. Pritisnite prekidač. 2. Proverite da li je utikač dobro uključen u utičnicu. 3. Sačekajte da se usisivač ohladi. 4. Prospite vodu iz rezervoara.
Usisivač ne usisava ili je snaga usisavanja smanjena.	<ol style="list-style-type: none"> 1. Potrebno je očistiti delove. 2. Filter je blokiran 3. Četka je zagušena 	<ol style="list-style-type: none"> 1. Očistite delove ako je potrebno. 2. Očistite filter ako je potrebno. 3. Proverite četku za pod.

TEHNIČKE SPECIFIKACIJE

Broj modela	FA-5546-3	Neto težina (kg)	5,4
Ulazna snaga (W)	1400W	Bruto težina (kg)	8,0
Buka (dB(A))	≤78	Dimenzije proizvoda (mm)	315 x 315 x 510
Maksimalna snaga usisavanja (W)	≥130	Dimenzije pakovanja (mm)	355 x 355 x 530
Maksimalna snaga usisavanja (Kpa)	≥19		

LIETOŠANAS NORĀDĪJUMI

BRĪDINĀJUMS

Lai novērstu negadījumus un iekārtas bojājumus, pirms uzstādīšanas un lietošanas uzmanīgi izlasiet šos norādījumus.

DROŠĪBAS NORĀDĪJUMI

ŠIS PUTEKĻSŪCĒJS IR PAREDZĒTS VIENĪGI LIETOŠANAI MĀJAS APSTĀKĻOS.

SVARĪGI DROŠĪBAS NORĀDĪJUMI

Izmantojot ierīci, vienmēr ievērojiet pamata piesardzības noteikumus, tai skaitā zemāk minēto:

1. PIRMS IERĪCES LIETOŠANAS IZLASIET VISUS NORĀDĪJUMUS.
2. VIENMĒR IEVĒROJIET ŠOS DROŠĪBAS NOTEIKUMUS.
3. IZMANTOJOT ŠĻŪTENI UN PĀRĪPĒDERUMUS, TURIET PUTEKĻSŪCĒJU VERTIKĀLĀ STĀVOKLĪ.
4. NEATSTĀJIET PUTEKĻSŪCĒJU BEZ UZRAUDZĪBAS.
5. REGULĀRI PĀRBAUDIET FILTRU, LAI TO IZTĪRĪTU VAI NOMAINĪTU.
6. BRĪDINĀJUMS: NELIETOJIET ASUS PRIEKŠMETUS, LAI IZTĪRĪTU ŠĻŪTENI. TIE VAR RADĪT BOJĀJUMUS.
7. LAIKU PA LAIKAM NOŅEMIET BIRSTI UN IZŅEMIET NETĪRUMUS NO UZGAĻIEM, LAI BIRSTE PIENĀCTĪGI GRIEZTOS.

PIRMS IERĪCES LIETOŠANAS IZLASIET VISUS NORĀDĪJUMUS.

BRĪDINĀJUMS: LAI SAMAZINĀTU UGUNSGRĒKA, ELEKTRISKĀS STRĀVAS TRIECIENA UN SAVAINOJUMU RISKU, RĪKOJIETIES ŠĀDI:

1. Neatstājiet ierīci pieslēgtu strāvai. Izraujiet kontaktdakšu no kontaktligzdas, kad ierīce netiek lietota un pirms apkopes.
2. Neļaujiet ar to rotaļāties. Īpaša uzmanība ir nepieciešama, ja ierīci lieto bērni vai tā tiek lietota bērnu tuvumā.
3. Lietojiet ierīci tikai saskaņā ar šajā rokasgrāmatā rakstīto. Izmantojiet tikai ražotāja ieteiktos papildpiederumus.
4. Nelietojiet ierīci, ja ir bojāts vads vai kontaktdakša. Ja ierīce nedarbojas atbilstoši, ir nokritis, bojāta, atstāta ārpus telpām vai iemērta ūdenī, nododiet to apkopes centrā, lai veiktu pārbaudi.
5. Neraujiet un nenesiet ierīci, turot aiz vada, nelietojiet vadu kā rokturi, nespiediet

vadu durvīs un neraujiet vadu ap asām malām un stūriem. Neļaujiet ierīcei šķērsot vadu. Turiet vadu prom no karstām virsmām.

6. Neraujiet kontaktdakšu no kontaktligzdas aiz vada. Lai izrautu kontaktdakšu no kontaktligzdas, satveriet kontaktdakšu, nevis vadu.
7. Neaiztieciot kontaktdakšu un ierīci ar slapjām rokām.
8. Neievietojiet atverēs nekādus priekšmetus. Nelietojiet ierīci, ja kāda atvere ir bloķēta; atbrīvojiet tās no putekļiem, plūčiem, matiņiem un jebkā cita, kas var samazināt gaisa plūsmu.
9. Turiet matus, brīvu apģērbu, pirkstus un visas ķermeņa daļas prom no atverēm un kustīgām daļām.
10. Nelietojiet ierīci, lai savāktu jebko degošu vai dūmojošu, piemēram, cigaretes, sērkokociņus vai karstus pelnus.
11. Izslēdziet visas vadības pirms atvienošanas no strāvas.
12. Esiet īpaši uzmanīgs, tīrot kāpnēs.
13. Nelietojiet ierīci, lai savāktu viegli uzliesmojošus vai ugunsnedrošus šķidrumus, piemēram, benzīnu, un nelietojiet ierīci teritorijā, kur iespējama šādu šķidrumu klātbūtne.
14. Turiet putekļsūcēju uz grīdas. Uz mēbelēm drīkst novietot tikai rokas putekļsūcējus.
15. Nelietojiet pagarinātāju ar šo putekļsūcēju.
16. Putekļsūcēju uzglabājiet iekšējā telpā. Pēc lietošanas noglabājiet putekļsūcēju, lai novērstu pakļupšanu.
17. Neatbilstoša sprieguma izmantošanas rezultātā var tikt bojāts motors un iespējama lietotāja savainošana. Atbilstošs spriegums ir norādīts uz putekļsūcēja datu plāksnes.
18. Ierīci nedrīkst lietot personas (to skaitā bērni) ar pazeminātām fiziskām, maņu vai psihiskām spējām, kā arī personas, kurām trūkst pieredzes un zināšanu, ja vien par to drošību atbildīgā persona tās neuzrauga vai nav devusi norādījumus attiecībā uz ierīces lietošanu.
19. Uzraugiet bērnus, lai nodrošinātu, ka viņi nespēļējas ar ierīci.
20. Ja strāvas vads ir bojāts, tas jānomaina pie ražotāja, tā apkopes speciālista vai līdzīgi kvalificētām personām, lai izvairītos no briesmām.

*NAV PIEEJAMS VISIEM MODEĻIEM.

Izstrādājuma pareiza nodošana atkritumos



Šis simbols norāda, ka ierīci nedrīkst izmest kopā ar citiem sadzīves atkritumiem visās ES valstīs.

Lai novērstu iespējamo kaitējumu videi vai cilvēku veselībai, nekontrolēti atbrīvojoties no atkritumiem, esiet atbildīgs un nododiet to atbilstošai pārstrādei, lai veicinātu resursu ilgtspējīgu atkārtotu izmantošanu.

Lai nodotu lietoto ierīci, lūdzu, izmantojiet atkritumu nodošanas un savākšanas stāvēšanas vai sazinieties ar mazumtirgotāju, pie kura iegādājāties šo ierīci. Tas var pieņemt šo ierīci videi drošas atbilstošas pārstrādes nolūkos.

IERĪCES DAĻAS (Skatīt A att.)

1. Putekļu birste
2. Plakanais uzgaliņš
3. Grīdas birste
4. Regulējama caurule
5. Āķis
6. Izliekta caurule
7. Rokturis
8. Pamatbloks
9. Šļūtenes ielika
10. Tvertne
11. Pamatne
12. Ritenis
13. Skavas
14. Starpielika
15. Jaudas slēdzis
16. Šļūtene

SALIKŠANA

1. Atvienojiet tvertni un noņemiet pamatbloku. (Skatīt 1. att.)
 2. Paceliet starpieliku, izņemiet riteni un papildpiederumu no tvertnes. (Skatīt 2. att.)
 3. Ievietojiet šos riteņus pēc kārtas pamatnes caurumā, pēc tam nospiežot lejup un pārliecinoties, ka riteņi ir cieši nostiprināti. (Skatīt 3. att.)
 4. Nolieciet starpieliku. (Skatīt 4. att.)
 5. Ievietojiet ar „1” apzīmēto pamatbloka daļu ar „2” apzīmētajā tvertnes daļā un noslēdziet tvertni. (Skatīt 5. att.)
 6. Ievietojiet šļūtenes ieliku tvertnē vai ar „1” apzīmētajā pamatbloka daļā, pēc tam viegli pagrieziet pa labi un pārliecinoties, ka esat cieši nostiprinājis. (Skatīt 6. att.)
- UZMANĪBU:**
Ar „1” apzīmētā pamatbloka daļa tiek izmantota pūšanai.

7. Ievietojiet regulējamo cauruli āķī un noregulējiet to atbilstošajā vietā, pēc tam nostipriniet ar skrūvi. (Skatīt 7. att.)
8. Ievietojiet šļūtenes izliekto cauruli regulējamajā caurulē un pārliecinoties par ciešu savienojumu. (Skatīt 8. att.)
9. Ievietojiet pagarināšanas cauruli grīdas birstē un pārliecinoties par ciešu savienojumu. (Skatīt 9. att.)

DARBINĀŠANA

BRĪDINĀJUMS: PIRMS DARBINĀŠANAS PILNĪBĀ SALIECIET VISAS PUTEKĻSŪCĒJA DAĻAS KOPĀ.

Ieslēgšanas/izslēgšanas slēdzis

Ieslēdziet/izslēdziet ierīci, nospiežot slēdzi tās virspusē.

Uzmanību: Pirms putekļsūcēja lietošanas ielejiet 2,5 litrus ūdens. (Skatīt 10. att.)

10. att. = Ieslēgšanas/izslēgšanas slēdzis

Gaisa plūsmas vadība

Noregulējiet sūkšanas jaudu, kustinot bīdslēdzi augšup un lejup.

Uzmanību! Pirms papildpiederumu mainīšanas apstādiniet putekļsūcēju un atvienojiet to no strāvas. (Skatīt 11. att.)

Pusher = Bīdslēdzis

Grīdas birstes lietošana

Grīdas birsti var lietot paklāju un grīdas tīrīšanai. Regulējiet birstes jaudu, nospiežot attiecīgo pogu. Birste ar izbīdītu grīdas uzgali tiek lietota grīdai, bez tā – paklājam. (Skatīt 12. att.)

UZMANĪBU:

Putekļsūcējs var sasūkt gan ūdeni, gan putekļus. Putekļsūcējs nedarbosies, ja tvertne būs pilna ar ūdeni.

Regulējamās caurules lietošana

Noregulējiet cauruli līdz atbilstošam garumam, izmantojot vadības pogu. Atlaižot pogu, caurule automātiski tiks nofiksēta. (Skatīt 13. att.)

ATBRĪVOŠANĀS NO PUTEKĻIEM UN APKOPE

1. Atveriet skavas, noņemiet pamatbloku un starpieliku. (Skatīt 14. att.)
2. Izlejiet netīro ūdeni un izskalojiet tvertni zem ūdens. (Skatīt 15. att.)

UZMANĪBU:

- Pirms skavu atvēršanas noņemiet šļūteni.
- Filtru tīriet divas reizes gadā. Ja tas ir acīmredzami netīrs, iztīriet to uzreiz.
- Nekad nelietojiet šo ierīci bez filtra.

- Nomainiet filtru, ja tas ir bojāts.
 - Nekad nemazgājiet filtru mazgājamā mašīnā.
3. Izņemiet sūkļus un ciklona veidotāju no starpielikas un izskalojiet tos ūdenī. (Skatīt 16. att.)

Sponge = Sūklis

4. Izņemiet ciklona veidotāju no starpielikas, noskalojiet zem ūdens. (Skatīt 17. att.)

Cyclone-bulder = Ciklona veidotājs

5. Izņemiet filtru no pamatbloka, nomazgājiet to ūdenī un ļaujiet tam nožūt. (Skatīt 18. att.)

Filter = Filtrs

UZGLABĀŠANA

1. Aptiniet strāvas vadu ap pamatbloku. (Skatīt 19. att.)
2. Ievietojiet āķi un regulējamo cauruli pamatblokā. (Skatīt 19. att.)
3. Ievietojiet putekļu birsti un plakano uzgali pamatnē. (Skatīt 19. att.)

PLAKANĀ UZGAĻA UN PUTEKĻU BIRSTES LIETOŠANA

Nekad nepievienojiet papildpiederumus, kad putekļsūcējs tiek darbināts. Pirms papildpiederumu pievienošanas izslēdziet putekļsūcēju un atvienojiet to no strāvas.

Plakanais uzgali tiek lietots šaurās vietās.

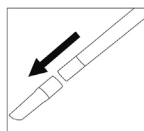

Ja vēlaties izmantot plakano uzgali, noņemiet grīdas birsti un ievietojiet plakano uzgali pagarināšanas caurulē.

Putekļu birste tiek lietota, lai tīrītu lampas, žalūzijas, plauktus, mīkstās mēbeles un cokolus.

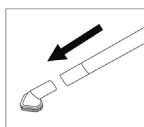

Ja vēlaties izmantot putekļu birsti, noņemiet grīdas birsti un ievietojiet putekļu birsti pagarināšanas caurulē.

PROBLĒMU NOVĒRŠANAS CEĻVEDIS

PROBLĒMA	IESPĒJAMĀS IEMESLS	IESPĒJAMĀS RISINĀJUMS
Putekļsūcējs nedarbojas.	<ol style="list-style-type: none"> 1. Slēdzis nav ieslēgts. 2. Strāvas vads nav iesprausts kontaktligzdā. 3. Termiskais aizsargs ir aktivizēts. 4. Tvertne ir pilna ar ūdeni. 	<ol style="list-style-type: none"> 1. Ieslēdziet slēdzi. 2. Pārlicinieties, ka kontaktdakša ir cieši iesprausta kontaktligzdā. 3. Ļaujiet putekļsūcējam atdzist. 4. Izlejiet ūdeni no tvertnes.
Putekļsūcējs nesavāc netīrumus vai sūkšanas jauda ir pazemināta.	<ol style="list-style-type: none"> 1. Nepieciešama nodalījuma tīrīšana. 2. Filtrs ir bloķēts 3. Grīdas birste ir aizsērējusi 	<ol style="list-style-type: none"> 1. Iztīriet nodalījumu, ja nepieciešams. 2. Iztīriet filtru, ja nepieciešams. 3. Pārbaudiet, vai grīdas birsti nav nepieciešams iztīrīt.

TEHNISKĀS SPECIFIKĀCIJAS

Modeļa numurs	FA-5546-3	Neto svars (Kg)	5,4
Ieejas jauda (W)	1400W	Bruto svars (Kg)	8,0
Troksņu līmenis (dB(A))	≤78	Izstrādājuma izmēri (mm)	315x315x510
Maksimālā sūkšanas jauda (W)	≥130	Iepakojuma izmēri (mm)	355 355x530
Maksimālais vakuums (Kpa)	≥19		

NAUDOJIMO INSTRUKCIJOS

ĪSPĒJIMAS

Kad išventumēte nelaimiņ ir nepažeistumēte mehanizmu, priēš surinkdami ir naudodami perskaitykite šias instrukcijas.

SAUGOS INSTRUKCIJOS

ŠIS SIURBLYS SKIRTAS NAUDOTI TIK BUIITYJE.

SVARBIOS SAUGOS INSTRUKCIJOS

Naudodami prietaisā visada laikykites pagrindinių perspėjimų, įskaitant šiuos:

1. PRIEŠ NAUDODAMI PRIETAISĄ PERSKAITYKITE VISAS INSTRUKCIJAS.
2. VISADA LAIKYKITEŠ ŠIŲ SAUGOS INSTRUKCIJŲ.
3. NAUDOJANT ŽARNĄ IR PRIEDUS, SIURBLYS VISADA TURI STOVĖTI VERTIKALIAI.
4. NEPALIKITE SIURBLIO BE PRIEŽIŪROS.
5. REGULIARIAI TIKRINKITE, AR FILTRAS ŠVARUS IR JO NEREIKIA PAKEISTI.
6. ĪSPĒJIMAS: ŽARNOS NEVALYKITE AŠTRIAIS DAIKTAIS, NES TAIP JĀ GALITE PAŽEISTI.
7. RETKARČIAIS NUIMKITE ŠEPETĮ IR NUO GALINIŲ DANGTELIŲ NUVALYKITE NUOSĖDAS, KAD ŠEPETY SUKTŲSI SKLANDŽIAI.

PRIEŠ NAUDODAMI PRIETAISĄ PERSKAITYKITE VISAS INSTRUKCIJAS.

ĪSPĒJIMAS: NORĒDAMI SUMAŽINTI GAIŠRO, ELEKTROS ŠOKO AR SUŽEIDIMO PAVOJŲ:

1. Nepalikite įjungto prietaiso. Kai prietaiso nenaudojate ar ketinate atlikti techninę priežiūrą, kištuką ištraukite iš lizdo.
2. Neleiskite prietaiso naudoti kaip žaislo. Būkite atidūs, kai prietaisą naudoja vaikas ir kai siurbį naudojate netoli vaiko.
3. Naudokite tik taip, kaip aprašyta šiame vadove. Naudokite tik gamintojo rekomenduojamus priedus.
4. Nenaudokite, jei laidas ar kištukas pažeisti. Jei prietaisas veikia ne taip, kaip turėtų, buvo numestas, pažeistas, paliktas lauke ar įmestas į vandenį, jį reikia patikrinti techninės priežiūros centre.
5. Netraukite ir neneškite suėmę už laido, laidą naudodami kaip rankeną, durimis nepriverkite laido, be to, laido netraukite per aštirus kraštus ir kampus. Prietaiso

netraukite per laidą. Laidą saugokite nuo įkaitusių paviršių.

6. Prietaiso kištuko netraukite traukdami laidą. Norėdami ištraukti kištuką, imkite už kištuko, o ne laido.
7. Kištuko ir prietaiso nelieskite šlapiomis rankomis.
8. Į angas nedėkite jokių daiktų. Nenaudokite, jei bent viena anga užblokuota; nuvalykite dulkes, pūkelius, plaukus ir visus nešvarumus, kurie gali susilpninti oro srautą.
9. Nuo angų ir judančių dalių atitraukite plaukus, laisvus drabužius, pirštus ir kitas kūno dalis.
10. Nesiurbkite jokių degančių ar rūkstančių šiukšlių, pavyzdžiui, cigarečių, degtukų ar karštų pelenų.
11. Prieš ištraukdami kištuką, išjunkite visus valdiklius.
12. Būkite ypač atsargūs valydami laiptus.
13. Nesiurbkite degių ar užsiliepsnojančių skysčių, pavyzdžiui, benzino, taip pat nenaudokite ten, kur jų gali būti.
14. Siurblys turi būti statomas ant grindų. Tik rankinius siurblius galima dėti ant baldų.
15. Su šiuo siurbliu nenaudokite ilginamojo laido.
16. Siurbį laikykite patalpose. Panaudoję siurbį pastatykite atokiaje vietoje, kad neužkliūtumėte už jo.
17. Netinkama įtampa gali pažeisti variklį ir galbūt sužeisti naudotoją. Tinkama įtampa nurodyta siurblio plokštelėje.
18. Šis prietaisas nėra skirtas naudoti asmenims (įskaitant vaikus) su fizine, jutimine ar protine negalia, nebent juos prižiūri už jų saugą atsakingas asmuo ir jiems paaiškina, kaip naudoti prietaisą.
19. Vaikus reikia prižiūrėti, kad jie nežaistų su prietaisu.
20. Jei maitinimo laidas pažeistas, siekiant išvengti pavojaus, laidą turi pakeisti gamintojas, jo techninės priežiūros atstovas arba tinkamai kvalifikuotas asmuo.

* TAIKOMA NE VISIEMS MODELIAMS.

Tinkamas šio gaminio išmetimas

- Ženklas nurodo, kad šio gaminio negalima išmesti su buitinėmis atliekomis ES.
- Siekdami išvengti galimos žalos aplinkai ir žmonių sveikatai, kurią sukelia nekontroliuojamas atliekų išmetimas,

perdirbkite atsakingai, kad medžiagos būtų naudojamos pakartotinai. Naudotą prietaisą gražinkite į gražinimo ir surinkimo sistemos punktą arba susisiekite su pardavėju, iš kurio įsigijote gaminį. Jis šį gaminį galės perduoti perdirbti aplinkai nekenksmingu būdu.

YPATYBĖS (Žr. A pav.)

1. Dulkių šepetys
2. Plyšių antgalis
3. Grindų šepetys
4. Reguluojamas vamzdis
5. Laikiklis
6. Lenktas vamzdis
7. Rankena
8. Pagrindinė dalis
9. Žarnos įdėklas
10. Korpusas
11. Pagrindas
12. Ratas
13. Užrakto mechanizmas
14. Cilindrinis mechanizmas
15. Maitinimo jungiklis
16. Žarna

KAIP SURINKTI

1. Atlaisvinkite užraktą ir nuimkite pagrindinę dalį. (Žr. 1 pav.)
 2. Pakelkite cilindrinį mechanizmą, iš korpuso išimkite ir išpakuokite ratus bei priedus. (Žr. 2 pav.)
 3. Šiuos ratus įsukite į pagrindo kiaurymes, tada spauskite žemyn ir patikrinkite, ar ratai tvirtai užsifiksavo. (Žr. 3 pav.)
 4. Uždėkite cilindrinį mechanizmą. (Žr. 4 pav.)
 5. Pagrindinę dalį (1) įstatykite į korpusą (2), tada užfiksuokite užraktą. (Žr. 5 pav.)
 6. Žarnos įdėklą įstatykite į korpusą arba pagrindinę dalį (1), tada švelniai pasukite į dešinę ir įsitikinkite, ar jie tvirtai sujungti. (Žr. 6 pav.)
- DĖMESIO:**
Per pagrindinio korpuso angą (1) oras išpučiamas.
7. Reguluojamą vamzdį įkiškite į laikiklį, pareguliuokite jo padėtį, tada sutvirtinkite sraigtu. (Žr. 7 pav.)
 8. Lenktą žarnos mazgo vamzdį įkiškite į reguliuojamą vamzdį, jie turi būti tvirtai sujungti. (Žr. 8 pav.)
 9. Ant ilginamojo vamzdžio užmaukite grindų šepetį, jie turi būti tvirtai sujungti. (Žr. 9 pav.)

KAIP NAUDOTI

ĮSPĖJIMAS: PRIEŠ NAUDODAMI ATLIKITE VISUS SURINKIMO DARBUS.

Įjungimo/išjungimo jungiklis

Įrenginį įjungsite/išjungsite spausdami maitinimo jungiklį, esantį ant įrenginio viršaus.

Dėmesio: Prieš naudodami siurblij, įpilkite 2,5 litro vandens. (Žr. 10 pav.)

10 pav. = Įjungimo/išjungimo jungiklis

Oro srauto valdymas

Siurbimo galią reguliuokite į viršų ir žemyn judindami stūmiklį.

Dėmesio! Prieš keisdami priedus, išjunkite siurblij ir atjunkite maitinimo tiekimą. (Žr. 11 pav.)

Pusher = Stūmiklis

Grindų šepetio naudojimas

Grindų šepetiu galima valyti kilimus ir grindis. Šepetio paskirtį keiskite spausdami atitinkamą mygtuką. Jei grindų purkštukas išlenda iš šepetio, valykite paprastas grindis, jei ne, valykite kilimą. (Žr. 12 pav.)

DĖMESIO:

Siurblys gali siurbti tiek vandenį, tiek dulkes. Siurblys neveiks, jei korpusas bus pilnas vandens.

Reguluojamo vamzdžio naudojimas

Sureguliuokite vamzdžio ilgį, tai padarysite spausdami valdymo mygtuką; atleidus mygtuką, vamzdis bus automatiškai užfiksuotas. (Žr. 13 pav.)

DULKIŲ IŠKRATYMAS IR SIURBLIO PRIEŽIŪRA

1. Atlaisvinkite užraktą, nuimkite pagrindinę dalį ir cilindrinį mechanizmą. (Žr. 14 pav.)
2. Išpilkite nešvarų vandenį, korpusą išskalaukite vandeniu. (Žr. 15 pav.)

DĖMESIO:

- Prieš atlaisvindami užrakto mazgą, nuimkite žarnos mazgą.
 - Filtrą reikia valyti dukart per metus. Jei matyti, kad jis dulkėtas, iškart išvalykite.
 - Šio prietaiso niekada nenaudokite neįdėję filtro.
 - Pažeistą filtrą pakeiskite.
 - Filtro neplaukite skalbyklėje.
3. Iš cilindrinio mechanizmo išimkite kempines ir ciklono mechanizmą, nuskalaukite juos vandeniu. (Žr. 16 pav.)

Sponge = Kempinė

4. Iš cilindrinio mechanizmo išimkite kempines ir ciklono mechanizmą, nuskalaukite juos vandeniu. (Žr. 17 pav.)

Cyclone-bulder = Ciklono mechanizmas

5. Iš pagrindinė dalies išimkite filtrą, jį išplaukite vandeniu ir leiskite natūraliai išdžiūti. (Žr. 18 pav.)

Filter = Filtras

LAIKYMAS

1. Laidą apsukite aplink pagrindinę dalį. (Žr. 19 pav.)
2. Reguluojamo vamzdžio laikiklį įdėkite į pagrindinę dalį. (Žr. 19 pav.)
3. Dulkių šepetį ir plyšių antgalį įdėkite į pagrindą. (Žr. 19 pav.)

PLYŠIŲ ANTGALIO IR DULKIŲ ŠEPEČIO NAUDOJIMAS

Nebandykite pritvirtinti priedų, kol siurblys veikia. Prieš tvirtindami išjunkite siurblij ir ištraukite kištuką.

Plyšių antgalis naudojamas siauriems tarpams valyti.

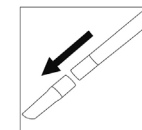

Naudodami plyšių antgalį, nuimkite grindų šepetį, tada ant ilginamojo vamzdžio užmaukite plyšių antgalį.

Dulkių šepetiu valomos lempos, žaliuzės, lentynos, baldų apmušalai ir grindjuostės.

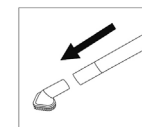

Prieš naudodami dulkių šepetį, nuimkite grindų šepetį ir ant ilginamojo vamzdžio užmaukite dulkių šepetį.

TRIKČIŲ ŠALINIMO VADOVAS

PROBLEMA	GALIMA PRIEŽASTIS	GALIMAS SPRENDIMAS
Siurblys neveikia.	1. Jungiklio mygtukas nepaspaustas. 2. Maitinimo laidas netvirtai įkištas į lizdą. 3. Suveikė šilumos saugiklis. 4. Korpusas pilnas vandens.	1. Paspauskite maitinimo mygtuką. 2. Patikrinkite, ar kištukas tvirtai įkištas į elektros lizdą. 3. Leiskite siurbliui atvėsti. 4. Į korpusą įpilkite vandens.
Siurblys nesiurbia arba siurbimo galia sumažėjo.	1. Reikia išvalyti dalis. 2. Filtras užblokuotas 3. Grindų šepetys užsiteršė	1. Jei reikia, išvalykite dalis. 2. Jei reikia, išvalykite filtrą. 3. Patikrinkite, ar grindų šepetys valo.

TECHNINĖS SPECIFIKACIJOS

Modelio numeris	FA-5546-3	N.sv. (kg)	5,4
Įėjimo galia (W)	1400W	B.sv. (kg)	8,0
Triukšmas (dB (A))	≤78	Gaminio matmenys (mm)	315X315X510
Maks. siurbimas (W)	≥130	Pakuotės matmenys (mm)	355X355X530
Maks. vakuumas (Kpa)≥19			

INSTRUCȚIUNI DE FUNCȚIONARE**AVERTISMENT**

Pentru prevenirea accidentelor și deteriorarea aparatului, vă rugăm să citiți aceste instrucțiuni înainte de instalare și utilizare.

INSTRUCȚIUNI DE SIGURANȚĂ

ACEST ASPIRATOR ESTE CONCEPUT DOAR PENTRU UTILIZARE CASNICĂ.

IMPORTANT: INSTRUCȚIUNI DE SIGURANȚĂ

Atunci când folosiți un aparat trebuie respectate măsuri de precauție de bază inclusiv următoarele:

1. CITIȚI TOATE INSTRUCȚIUNILE ÎNAINTE DE A FOLOSI APARATUL.
2. RESPECTAȚI ÎNTOTDEAUNA ACESTE INSTRUCȚIUNI DE SIGURANȚĂ.
3. ASPIRATORUL TREBUIE ADUS ÎN POZIȚIE VERTICALĂ ATUNCI CÂND FOLOȘIȚI FURTUNUL ȘI ACCESORIILE.
4. NU LĂSAȚI ASPIRATORUL NESUPRAVEGHEAT.
5. VERIFICAȚI ÎN MOD REGULAT FILTRUL PENTRU A-L CURĂȚA SAU ÎNLOCUI.
6. AVERTISMENT: NU FOLOȘIȚI OBIECTE ASCUȚITE PENTRU A CURĂȚA FURTUNUL DEOARECE AR PUTEA CAUZA DAUNE.
7. ÎNLĂTURĂȚI OCAZIONAL PERIA ȘI CURĂȚAȚI MIZERIA DIN CAPACE PENTRU A MENȚINE PERIA SĂ SE ROTEASCĂ UȘOR.

CITIȚI TOATE INSTRUCȚIUNILE ÎNAINTE DE A FOLOSI APARATUL.

AVERTISMENT: PENTRU A REDUCE RISCUL DE INCENDIU, ELECTROCUTARE SAU RĂNIRE:

1. Nu lăsați aparatul nesupravegheat când este în priză. Scoateți-l din priză atunci când nu îl folosiți și înainte de întreținere.
2. Nu permiteți să fie folosit drept o jucărie. Este necesară o atenție deosebită atunci când este folosit de către un copil sau în apropierea acestuia.
3. Utilizați-l doar așa cum este descris în acest manual. Folosiți doar accesoriile recomandate de fabricant.
4. Nu îl folosiți cu un cablu sau ștecher deteriorat. Dacă aparatul nu funcționează cum trebuie, a fost scâpat sau deteriorat, lăsați-l în exterior sau scâpați în apă, aduceți-l la centrul de service pentru inspecție.

5. Nu-l trageți și nu-l deplasați de cablu, nu utilizați cablul drept mâner, nu închideți ușa peste cablu și nu trageți de cablu în jurul colțurilor sau marginilor ascuțite. Nu rulați aparatul peste cablu. Țineți cablul la distanță de suprafețe fierbinți.
6. Nu-l scoateți din priză trăgând de cablu. Pentru a-l scoate din priză, apucați de ștecher, nu de cablu.
7. Nu manipulați ștecherul sau aparatul cu mâinile ude.
8. Nu introduceți nici un obiect în orificii. Nu-l utilizați cu niciunul din orificii blocate; curățați-l de praf, scame, păr și orice ar putea reduce fluxul de aer.
9. Mențineți la distanță părul, hainele, degetele și toate celelalte părți ale corpului departe de orificii și părțile în mișcare.
10. Nu aspirați nimic care arde sau fumează precum țigări, chibrituri sau cenușă.
11. Închideți toate comenzile înainte de a-l scoate din priză.
12. Utilizați-l cu foarte mare grijă când curățați scările.
13. Nu îl utilizați pentru a colecta lichide combustibile sau inflamabile precum gazul și nu-l utilizați în zone unde acesta ar putea fi prezent.
14. Mențineți aspiratorul pe podea. Doar aspiratoarele portabile pot fi așezate pe mobilă.
15. Nu folosiți un cablu prelungitor cu acest aspirator.
16. Depozitați aspiratorul în interior. Depozitați aspiratorul după utilizare pentru a evita accidentele provocate de împiedicare.
17. Utilizarea unei tensiuni neadecvate poate duce la deteriorarea motorului și la posibile răniri ale utilizatorului. Tensiunea adecvată este afișată pe plăcuța aspiratorului.
18. Acest aparat nu este conceput pentru a fi utilizat de persoane (inclusiv copii) având capacități mentale, senzoriale și fizice reduse sau neexperimentate și neinformate decât dacă sunt supravegheate sau instruite cu privire la utilizarea aparatului de o persoană responsabilă cu siguranța.
19. Copiii ar trebui supravegheați pentru a vă asigura că nu se joacă cu aparatul.
20. În cazul în care cablul de alimentare a suferit deteriorări, este necesară înlocuirea sa de către fabricant, de către reprezentantul de asistență tehnică al

fabricantului sau de către persoane de competență echivalentă pentru a se evita pericolele.

* NU ESTE DISPONIBIL PENTRU TOATE MODELELE.

Aruncarea corectă a acestui produs

 Acest semn indică că acest produs nu ar trebui aruncat cu alte deșeuri menajere pe teritoriul UE.

 Pentru a preveni efectele dăunătoare aduse mediului sau sănătății umane prin aruncarea necontrolată a deșeurilor, reciclați-l cu responsabilitate pentru a promova reutilizarea durabilă a resurselor materiale. Pentru a returna aparatul dumneavoastră uzat, vă rugăm să utilizați sistemele de returnare și colectare sau contactați distribuitorul de la care ați cumpărat produsul. Ei pot prelua acest produs pentru o reciclare ecologică și sigură.

DOTĂRI (Consultați Fig. A)

1. Perie pentru praf
2. Accesorii pentru spații înguste
3. Perie pentru podea
4. Tub reglabil
5. Cârlig
6. Tub curbat
7. Mâner
8. Corp principal
9. Insert pentru furtun
10. Recipient
11. Bază
12. Roată
13. Ansamblu de prindere
14. Ansamblul sitei
15. Întrerupător general
16. Furtun

ASAMBLARE

1. Eliberați catarama de prindere și înlăturați corpul principal. (Consultați Fig. 1)
2. Ridicați ansamblul sitei și despachetați roata și accesoriul din recipient. (Consultați Fig. 2)
3. Introduceți aceste roți în orificiul de la bază pe rând, apoi apăsați în jos și asigurați-vă că roțile sunt stabile. (Consultați Fig. 3)
4. Fixați ansamblul sitei. (Consultați Fig. 4)
5. Introduceți 1 din corpul principal în 2 din recipient și apoi blocați catarama. (Consultați Fig. 5)
6. Introduceți insertul pentru furtun din ansamblul furtunului în recipient sau 1

din corpul principal, apoi rotiți ușor spre dreapta; și asigurați-vă că sunt fixate strâns. (Consultați Fig. 6)

MĂSURI DE PRECAUȚIE:

1 din corpul principal este folosit pentru suflat.

7. Inserați tubul reglabil în cârlig și reglați-l în locația corectă, apoi asigurați-l cu un șurub. (Consultați Fig. 7)
8. Inserați tubul curbat din ansamblul furtunului în tubul reglabil și asigurați-vă că este o conectare fermă. (Consultați Fig. 8)
9. Inserați tubul extensibil în peria pentru podea și asigurați-vă că este o conectare fermă. (Consultați Fig. 9)

FUNCȚIONAREA**AVERTISMENT: ASAMBLAȚI COMPLET ASPIRATORUL ÎNAINTE DE FUNCȚIONARE.****Comutator pornire/oprire**

Porniți/opriți unitatea apăsând întrerupătorul general de pe partea de sus a acesteia.

Măsuri de precauție: Înainte de utilizarea aspiratorului încărcăți 2,5 litri de apă. (Consultați Fig. 10)

Fig. 10: Comutator pornire/oprire

Controlul fluxului de aer

Reglați aspirația prin reglarea butonului în sus sau în jos.

Măsuri de precauție: opriți aspiratorul și alimentarea cu energie înainte de a schimba accesoriile. (Consultați Fig. 11)

Pusher = Buton

Utilizarea periei pentru podea

Peria pentru podea poate fi folosită pentru curățarea covorului și podelei. Reglați modul de folosire al periei prin apăsarea butonului corespunzător. Când duza pentru podea se extinde din perie, este pentru podeaua goală, dacă nu este extinsă, este pentru covor. (Consultați Fig. 12)

MĂSURI DE PRECAUȚIE:

Aspiratorul poate aspira atât apă cât și praf. Aspiratorul nu va funcționa atunci când recipientul este plin cu apă.

Utilizarea tubului reglabil

Reglați tubul la o lungime adecvată prin apăsarea butonului de control și tubul se va bloca automat după eliberarea butonului. (Consultați Fig. 13)

GOLIREA PRAFULUI ȘI ÎNȚEȚINEREA

1. Eliberați catarama de prindere și înlăturați corpul principal și ansamblul sitei. (Consultați Fig. 14)
2. Dați drumul la robinet și clătiți recipientul sub apă. (Consultați Fig. 15)

MĂSURI DE PRECAUȚIE:

- Înlăturați ansamblul furtunului înainte de eliberarea ansamblului de prindere.
 - Filtrul trebuie curățat de două ori pe an. Sau dacă este plin de praf, curățați-l imediat.
 - Nu folosiți niciodată acest aparat fără filtru.
 - Înlocuiți filtrul imediat ce s-a deteriorat.
 - Nu curățați niciodată filtrul în mașina de spălat.
3. Scoateți bureții și ciclonul din ansamblul sitei și clătiți-le în apă. (Consultați Fig. 16)

Sponge = Burete

4. Scoateți ciclonul din ansamblul sitei și clătiți sub apă. (Consultați Fig. 17)

Cyclone-bulder = Ciclon

5. Scoateți filtrul din ansamblul corpului principal, și apoi clătiți-l în apă și lăsați-l să se usuce natural. (Consultați Fig. 18)

Filter = Filtru

DEPOZITARE

1. Înfășurați cablul de alimentare în jurul corpului principal. (Consultați Fig. 19)

GHID PENTRU REZOLVAREA PROBLEMELOR

PROBLEMĂ	CAUZĂ POSIBILĂ	SOLUȚIE POSIBILĂ
Aspiratorul nu funcționează.	<ol style="list-style-type: none"> 1. Întrerupătorul nu este activat. 2. Cablul de alimentare nu este introdus bine în priză. 3. Protectorul termal este activat. 4. Recipientul este plin cu apă. 	<ol style="list-style-type: none"> 1. Activați întrerupătorul. 2. Verificați dacă ștecherul este introdus bine în priză. 3. Lăsați aspiratorul să se răcească. 4. Vărsați apa din recipient.
Aspiratorul nu colectează sau puterea de aspirare este redusă.	<ol style="list-style-type: none"> 1. Compartimentul trebuie curățat. 6. Filtrul este blocat 7. Peria pentru podea este înfundată 	<ol style="list-style-type: none"> 1. Curățați compartimentul dacă este necesar. 2. Curățați filtrul dacă este necesar. 3. Verificați peria pentru podea pentru curățare.

DATE TEHNICE

Numărul modelului	FA-5546-3	N.W (Kg)	5,4
Tensiunea de intrare (W)	1400W	G.W (Kg)	8,0
Zgomot (dB(A))	≤78	Mărimea produsului (mm)	315x315x510
Aspirație maximă (W)	≥130	Mărimea pachetului (mm)	355x355x530
Aspirație maximă (Kpa)	≥19		

2. Introduceți cârligul tubului reglabil în corpul principal. (Consultați Fig. 19)
3. Introduceți peria de praf și accesoriul pentru spații înguste în bază. (Consultați Fig. 19)

UTILIZAREA PERIEI PENTRU PRAF ȘI ACCESORIULUI PENTRU SPAȚII ÎNGUSTE

Nu atașați niciodată instrumentele în timp ce aspiratorul funcționează. Închideți și scoateți din priză aspiratorul înainte de atașare.

Accesorii pentru spații înguste - se folosesc în spații înguste.

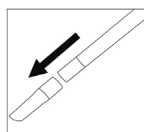

Atunci când se utilizează accesoriul pentru spații înguste, înlăturați peria pentru podea, apoi inserați accesoriul pentru spații înguste în tubul extensibil.

Peria pentru praf – este folosită pentru lămpi, jaluzele, rafturi, tapițerie și plinte.

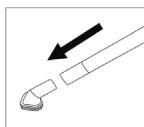

Atunci când se utilizează peria pentru praf, înlăturați peria pentru podea, apoi inserați peria pentru praf în tubul extensibil.

РАБОТНИ ИНСТРУКЦИИ

ПРЕДУПРЕЖДЕНИЕ

За да предотвратите инциденти и повреди на машината, прочетете настоящите инструкции преди инсталиране и използване.

ИНСТРУКЦИИ ЗА БЕЗОПАСНОСТ

НАСТОЯЩИЯТ УРЕД ЗА ПОЧИСТАВНЕ Е ПРЕДНАЗНАЧЕН САМО ЗА ИЗПОЛЗВАНЕ У ДОМА.

ВАЖНИ ИНСТРУКЦИИ ЗА БЕЗОПАСНОСТ

Когато използвате уреда е необходимо винаги да следвате посочените по-долу предпазителни мерки:

1. ПРОЧЕТЕТЕ ВСИЧКИ ИНСТРУКЦИИ ПРЕДИ ДА ИЗПОЛЗВАТЕ УРЕДА.
2. ВИНАГИ СЛЕДВАЙТЕ ИНСТРУКЦИИТЕ ЗА БЕЗОПАСНОСТ.
3. ПОСТАВЯЙТЕ УРЕДА В ГОРНА ПОЗИЦИЯ ПРИ ИЗПОЛЗВАНЕ НА МАРКУЧ И ПРИСТАВКИ.
4. НЕ ОСТАВЯЙТЕ УРЕДА БЕЗ НАБЛЮДЕНИЕ
5. ПРОВЕРЯВАЙТЕ РЕДОВНО ФИРТЪРА ЗА ПОЧИСТВАНЕ И СМЯНА.
6. ПРЕДУПРЕЖДЕНИЕ: НЕ ИЗПОЛЗВАЙТЕ ОСТРИ ПРЕДМЕТИ ЗА ПОЧИСТВАНЕ НА МАРКУЧА, ТЪЙ КАТО МОГАТ ДА ПРИЧИНЯТ ЩЕТИ.
7. ОТСТРАНЯВАЙТЕ ЧЕТКАТА И ПОЧИСТВАЙТЕ ЗАМЪРСЯВАНИЯТА ОТ КРАЙНИТЕ КАПАЧКИ, ЗА ДА МОГАТ ЧЕТКИТЕ ДА СЕ ВЪРТЯТ ПЛАВНО.

ПРОЧЕТЕТЕ ВСИЧКИ ИНСТРУКЦИИ ПРЕДИ ДА ИЗПОЛЗВАТЕ УРЕДА.

ПРЕДУПРЕЖДЕНИЕ: ЗА ДА НАМАЛИТЕ РИСКА ОТ ПОЖАР, ТОКОВ УДАР ИЛИ НАРАНЯВАНЕ:

1. Не оставяйте уреда включен. Изключвайте от щепсела, когато няма да използвате или преди сервис.
2. Не позволявайте уредът да се използва като играчка. Необходимо е внимание при използване от или в близост до деца.
3. Използвайте само както е описано в настоящото ръководство. Използвайте само препоръчвани от производителя приставки.
4. Не използвайте с повреден кабел или щепсел. Ако уредът не работи

правилно, бил е изпускан, повреден, оставен навън или потапян във вода, е необходимо да го отнесете в сервизен център за проверка.

5. Не дърпайте и не носете за кабела. Не използвайте кабела за дръжка. Не затваряйте врати върху кабела и не опъвайте кабела по формата на ръбовете на ъглите. Не работете с уреда върху кабела. Пазете кабела от нагрети повърхности.
6. Не изключвайте с дърпане на кабела. За да изключите, хванете щепсела, а не кабела.
7. Не дръжте щепсела или уреда с влажни ръце.
8. Не поставяйте предмети върху отворите. Не използвайте при блокирани отвори, пазете от прах, влакна, косми и всички други замърсявания, които биха могли да намалят въздушния поток.
9. Пазете косите, свободните дрехи, пръстите и всички други части на тялото далеч от отворите и движещите се части.
10. Не повдигайте с уреда нищо, което гори или пуши, като цигари, кибритени клечки или въглени.
11. Изключете всички контроли, преди да извадите от щепсела.
12. Използвайте с повишено внимание при почистване на стълби.
13. Не използвайте за събиране на възпламеними или горими течности, като петрол, и не използвайте в области, където могат да бъдат налични.
14. Дръжте прахосмукачката на пода. Върху мебели можете да използвате само ръчни прахосмукачки.
15. Не използвайте удължителен кабел с прахосмукачката.
16. Съхранявайте прахосмукачката на закрито. Поставяйте прахосмукачката настрана при използване, за да избегнете препъване.
17. Използването на неправилно напрежение може да доведе до повреда на двигателя и вероятно нараняване на потребителя. Правилното напрежение е посочено върху табелата на прахосмукачката.
18. Този уред не е предназначен за използване от лица (включително деца) с намалени физически, сензорни или умствени способности, или такива,

които нямат опит или познания, освен ако не бъдат наблюдавани или инструктирани относно употребата от отговорно за тяхната безопасност лице.

19. Децата трябва да бъдат наблюдавани, за да сте сигурни, че няма да играят с уреда.
20. Ако забележите повреда в захранващия кабел, върнете за смяна от производителя, техните сервизни агенти или други квалифицирани лица, за да избегнете рисковете.

*НЕ СЕ ПРЕДЛАГА ПРИ ВСИЧКИ МОДЕЛИ.

Правилно изхвърляне на продукта

Тази маркировка означава, че продуктът не трябва да се изхвърля с останалите домакински отпадъци в ЕС.

За да предотвратите възможни щети на околната среда или човешкото здраве, дължащи се на неконтролирано изхвърляне на отпадъци, рециклирайте отговорно за повторна употреба на материалните ресурси.

За да върнете употребяваното устройство, използвайте системата за връщане и събиране или се свържете с магазина, от който сте закупили продукта. Те могат да вземат продукта за екологично безопасно рециклиране.

ХАРАКТЕРИСТИКИ (Вижте Фиг. А)

1. Четка за прах
2. Инструмент за процепи
3. Четка за под
4. Регулируема тръба
5. Кука
6. Заоблена тръба
7. Дръжка
8. Основен корпус
9. Място за монтиране на маркуча
10. Кофа
11. Основа
12. Колело
13. Сглобка на заключването
14. Сглобка на обшивката
15. Ключ на захранването
16. Маркуч

КАК СЕ СГЛОБЯВА

1. Освободете заключването и отстранете основния корпус. (Вижте Фиг. 1)
 2. Повдигнете сглобката на обшивката и отстранете колелото и приставката от кофата. (Вижте Фиг. 2)
 3. Поставете колелата в отвора на основата и притиснете, докато се уверите, че пасват на място. (Вижте Фиг. 3)
 4. Поставете отгоре сглобката на обшивката. (Вижте Фиг. 4)
 5. Поставете 1 на основния корпус върху 2 на кофата и блокирайте със заключването. (Вижте Фиг. 5)
 6. Монтирайте поставката за сглобката на маркуча в кофата или 1 на основния корпус и внимателно завъртете надясно; уверете се, че пасват добре. (Вижте Фиг. 6)
- ВНИМАНИЕ:**
1 на основния корпус се използва за продухване.
7. Поставете регулируемата тръба на куката и регулирайте на правилното място. Фиксирайте с винта. (Вижте Фиг. 7)
 8. Поставете заоблената тръба на сглобката на маркуча в регулируемата тръба и се уверете, че връзката е добра. (Вижте Фиг. 8)
 9. Поставете удължителната тръба в подовата четка и се уверете, че връзката е добра. (Вижте Фиг. 9)

КАК СЕ ИЗПОЛЗВА

ПРЕДУПРЕЖДЕНИЕ: ПРЕДИ РАБОТА СГЛОБЕТЕ НАПЪЛНО ПРАХОСМУКАЧКАТА.

Превключвател за вкл./изкл.

Включването/изключването на прахосмукачката се осъществява от бутона на захранването върху нея.

Внимание: Налейте 2,5 литра вода преди да използвате прахосмукачката. (Вижте Фиг. 10)

Фиг. 10: Превключвател за вкл./изкл.

Контрол за управление на въздушния поток

Регулирайте засмукването чрез придвижване на плъзгача нагоре или надолу.

Внимание: спрете прахосмукачката и прекъснете захранването, преди да смените аксесоари. (Вижте Фиг. 11)

Pusher = Плъзгач

Използване на подовата четка

Подовата четка може да се използва за почистване на килим и под. Можете да регулирате четката като натиснете бутона за освобождаване. Удължаването на четката с подов накрайник се използва само за почистване на незастлани подове. В противен случай четката е подходяща за почистване на килими. (Вижте Фиг. 12)

ВНИМАНИЕ:

Прахосмукачката може да засмуква и вода, и прах. Прахосмукачката не работи, когато кофата е пълна с вода.

Използване на регулируемата тръба
Регулирайте тръбата на подходяща дължина като натиснете контролния бутон. Тръбата се блокира автоматично след освобождаване на бутона. (Вижте Фиг. 13)

ИЗХВЪРЛЯНЕ НА ПРАХ И ПОДДРЪЖКА

1. Освободете заключването и отстранете корпуса. (Вижте Фиг. 14)
2. Изсипете отпадната вода и промийте кофата под вода. (Вижте Фиг. 15)

ВНИМАНИЕ:

- Отстранете сглобката на маркуча, преди да освободите сглобката на заключването.
 - Филтърът трябва да се почиства два пъти годишно. Ако е видимо замърсен, почистете веднага.
 - Никога не използвайте уреда без филтър.
 - Сменяйте филтъра, ако се повреди.
 - Никога не почиствайте филтъра в перална машина.
3. Извадете гъбите и циклона от обшивката и ги изплакнете обилно с вода. (Вижте Фиг. 16)

Sponge = Гъба

4. Извадете циклона от сглобката на обшивката и промийте под вода. (Вижте Фиг. 17)

Cyclone-bulder = Циклон

5. Извадете филтъра от сглобката на основния корпус. Почистете във вода и оставете да изсъхне. (Вижте Фиг. 17)

Filter = Филтър

СЪХРАНЕНИЕ

1. Навийте захранващия кабел около основния корпус. (Вижте Фиг. 19)
2. Поставете куката на регулируемата тръба върху основния корпус. (Вижте Фиг. 19)
3. Поставете четката за прах и инструмента за процепи на основата. (Вижте Фиг. 19)

ИЗПОЛЗВАНЕ НА ИНСТРУМЕНТА ЗА ПРОЦЕПИ И ЧЕТКАТА ЗА ПРАХ

Никога не поставяйте инструменти по време на работа на прахосмукачката. Изключете прахосмукачката и извадете щепсела, преди да поставите приставката.

Инструмент за почистване на процепи - използва се при тесни места.

При използване на инструмента за процепи отстранете подовата четка и след това поставете инструмента за процепи на удължителната тръба.

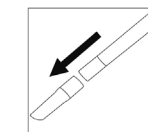

Четка за прах - използва се за лампи, щори, лавици, тапицерии и первази.

Ако желаете да използвате четката за прах, отстранете подовата четка и поставете четката за прах на удължителната тръба.

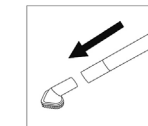

НАПЪТСТВИЯ ЗА ОТСТРАНЯВАНЕ НА НЕИЗПРАВНОСТИ

ПРОБЛЕМ	ВЪЗМОЖНА ПРИЧИНА	ВЪЗМОЖНО РЕШЕНИЕ
Прахосмукачката не работи.	1. Не сте натиснали бутона за включване. 2. Захранващият кабел не е притиснат плътно в захранващия контакт. 3. Активиран термичен протектор. 4. Кофата за вода е пълна.	1. Натиснете бутона за включване. 2. Проверете дали щепселът е поставен добре в електрическия контакт. 3. Оставете прахосмукачката да изстине. 4. Изсипете водата в корпуса.
Прахосмукачката не засмуква или има лошо засмукване.	1. Необходимо е почистване на торбата. 2. Блокиран филтър 3. Задръстена подова четка	1. Почистете торбата, ако е необходимо. 2. Почистете филтъра, ако е необходимо. 3. Проверете подовата четка и я почистете.

ТЕХНИЧЕСКИ СПЕЦИФИКАЦИИ

Номер на модела	FA-5546-3	Нетно тегло (Kg)	5,4
Входно захранване (W)	1400W	Бруто тегло (Kg)	8,0
Шум (dB(A))	≤78	Размери на продукта (mm)	315X315X510
Максимална мощност при засмукване (W)	≥130	Размери на опаковката (mm)	355X355X530
Максимален вакуум (Кра)	≥19		

ИНСТРУКЦИИ З ВИКОРИСТАННЯ

ЗАСТЕРЕЖЕННЯ

Щоб попередити нещасни випадки та пошкодження приладу, слід ознайомитись з цим керівництвом, перш ніж встановлювати та користуватися приладом.

МИРИ БЕЗПЕКИ

ЦЕЙ ПИЛОСОС ПРИЗНАЧЕНИЙ ВИКЛЮЧНО ДЛЯ ПОБУТОВОГО ВИКОРИСТАННЯ.

ВАЖЛИВІ ПРАВИЛА БЕЗПЕКИ

При використанні електричних приладів слід завжди дотримуватись основних правил безпеки, включаючи наступне:

1. ПЕРЕД ЗАСТОСУВАННЯМ ПРИЛАДУ УВАЖНО ПРОЧИТАЙТЕ УСІ ІНСТРУКЦІЇ.
2. ЗАВЖДИ ДОТРИМУЙТЕСЬ ПРИВЕДЕНИХ ЗАХОДІВ БЕЗПЕКИ.
3. ВИКОРИСТОВУЮЧИ ШЛАНГ ТА НАСАДКИ, СТАВТЕ ПИЛОСОС ВЕРТИКАЛЬНО.
4. НЕ ЗАЛИШАЙТЕ ПИЛОСОС БЕЗ НАГЛЯДУ
5. ПЕРІОДИЧНО ПЕРЕВІРЯЙТЕ ФІЛТЪР, ЩОБ ВЧАСНО ОЧИСТИТИ ЧИ ЗАМІНИТИ ЙОГО.
6. ЗАСТЕРЕЖЕННЯ: НЕ ВИКОРИСТОВУЙТЕ ГОСТРИ ПРЕДМЕТИ, ЩОБ ПРОЧИСТИТИ ШЛАНГ, ТАК ЯК ВОНИ МОЖУТЬ НАНЕСТИ ПОШКОДЖЕННЯ.
7. ЧАС ВІД ЧАСУ ЗНІМАЙТЕ ЩІТКУ ТА ВИДАЛЯЙТЕ ЗАБРУДНЕННЯ З КІНЦЕВОЇ КРИШКИ, ЩОБ ЩІТКА МОГЛА ВІЛЬНО ОБЕРАТИСЯ.

ПЕРЕД ЗАСТОСУВАННЯМ ПРИЛАДУ УВАЖНО ПРОЧИТАЙТЕ УСІ ІНСТРУКЦІЇ.

ЗАСТЕРЕЖЕННЯ: ЩОБ ЗНИЗИТИ РИЗИК ВИНИКНЕННЯ ПОЖЕЖИ, УРАЖЕННЯ ЕЛЕКТРИЧНИМ СТРУМОМ АБО ТРАВМУВАННЯ:

1. Не залишайте прилад увімкненим у розетку. Коли пилосос не використовується або перед сервісним обслуговуванням, відключайте його від розетки.
2. Не дозволяйте дітям гратися приладом. Коли пилосос використовується дитиною, або коли він працює поблизу дітей, потрібен пильний нагляд.

3. Використовуйте відповідно до інструкцій. Використовуйте тільки пристосування, рекомендовані виробником.
4. Не використовуйте прилад з пошкодженим кабелем або вилкою. Якщо прилад не працює відповідним чином, упав, пошкодився, залишався на вулиці або падав у воду, відвезіть його до авторизованого сервісного центру на перевірку та огляд.
5. Не тягніть та не носіть прилад за кабель, не використовуйте кабель як ручки, не защемляйте кабель дверима та не тягніть кабель уздовж гострих країв або кутів. Не переїжджайте кабель пилососом. Тримайте кабель подалі від гарячих поверхонь.
6. Відключаючи пилосос з розетки, не тягніть за кабель. Для відключення приладу з розетки беріться за вилку, а не за кабель.
7. Не беріться за вилку або за прилад вологими руками.
8. Не встромляйте в отвори будь-які предмети. Не використовуйте пилосос, якщо будь-які з його отворів заблоковані; бережіть від пилу, пуху, волосся та всього, що може перешкоджати руху повітря.
9. Тримайте волосся, широкий одяг, пальці та всі частини вашого тіла подалі від отворів та рухомих частин.
10. Не затягуйте в пилосос предмети, що тліють або димлять, наприклад, цигарки, сірники або гарячий попіл.
11. Перш ніж вимикати прилад з мережі, вимкніть живлення перемикачем.
12. Будьте особливо обережні під час прибирання сходів.
13. Не використовуйте пилосос для прибирання займистих та горючих рідин, наприклад, бензину, та не вмикайте прилад у місці їх зберігання.
14. Тримайте пилосос на підлозі. На меблі можна ставити тільки ручні пилососи.
15. Не використовуйте з цим пилососом подовжувач.
16. Зберігайте пилосос в приміщенні. Після використання складайте пилосос у безпечне місце, щоб попередити можливість падіння через нього.
17. Вмикання приладу в мережу з невідповідною напругою може приводити до пошкодження двигуна та

травмування користувача. Номінальна напруга приладу зазначена на його паспортній табличці.

18. Даний прилад не призначений для використання особами (включаючи дітей) з обмеженими фізичними, сенсорними або розумовими здібностями або з недостатнім досвідом та знаннями, якщо тільки за ними не спостерігає або не надає інструкції стосовно використання приладу особа, яка відповідає за їх безпеку.
 19. За дітьми слід наглядати, щоб вони не гралась з приладом.
 20. При пошкодженні шнура живлення, щоб уникнути небезпеки ураження струмом, його повинен замінити виробник, його сервісний представник або кваліфікований електрик.
- *ПЕРЕДБАЧЕНО НЕ НА ВСІХ МОДЕЛЯХ.

Належна утилізація виробу



Це маркування вказує, що даний виріб заборонено викидати зі звичайним побутовим сміттям в країнах Європейського союзу.

Щоб не наносити шкоду навколишньому середовищу та здоров'ю людей стихійними захороненнями відходів, передавайте сміття на утилізацію; це сприяє раціональному використанню матеріальних ресурсів.

Віднесите відпрацьований виріб на утилізацію у спеціальні пункти прийому відходів, або зверніться за місцем придбання. Там подбають про екологічно безпечну утилізацію та переробку виробу.

БУДОВА МАШИНИ (Див. мал. А)

1. Щітка для видалення пилу
2. Насадка для прибирання у важкодоступних місцях
3. Щітка для підлоги
4. Висувна трубка
5. Гачок
6. Фігурна трубка
7. Ручка
8. Корпус
9. Фіксатор шлангу
10. Резервуар
11. Підставка
12. Колесо
13. Фіксатори

14. Розподільна діафрагма з фільтром
15. Вимикач живлення
16. Гнучкий шланг

ЗБИРАННЯ

1. Відщепніть фіксатори та зніміть корпус з підставки. (Див. мал. 1)
 2. Витягніть розподільну діафрагму з фільтром та дістаньте колючата та насадки, спакзовані у резервуарі. (Див. мал. 2)
 3. Вставте колючата в отвори на підставці, та надавіть на них, щоб добре закріпити. (Див. мал. 3)
 4. Встановіть внутрішній фільтр. (Див. мал. 4)
 5. Вставте деталь 1 на корпусі в деталь 2 фіксатора та застібніть фіксатор. (Див. мал. 5)
 6. Вставте фіксатор шлангу, приєднаний до шлангу, у резервуар або отвір 1 на корпусі та легенько поверніть вправо; перевірте, що шланг надійно зафіксувався. (Див. мал. 6)
- ОБЕРЕЖНО:**
Отвір 1 на головному корпусі призначено для видування.
7. Насуньте гачок на висувну трубку, виберіть бажане місце розташування та добре закрутіть гвинтом. (Див. мал. 7)
 8. Вставте фігурну трубку шлангу на висувну трубку та перевірте, чи щільно вона увійшла. (Див. мал. 8)
 9. Вставте телескопічну трубку у щітку для підлоги та перевірте, чи щільно вона увійшла. (Див. мал. 9)

РОБОТА

ЗАСТЕРЕЖЕННЯ: ПЕРШ НІЖ ВМИКАТИ ПРИЛАД, ПОВНІСТЮ ЗБЕРІТЬ ЙОГО.

Вимикач увімк./вимк.

Щоб увімкнути/вимкнути прилад, натисніть вимикач живлення, розташований у верхній частині корпусу.

Обережно: Перш ніж вмикати пилосос, залийте у резервуар 2,5 літри води. (Див. мал. 10)

Мал. 10: Вимикач Увімк./Вимк.

Регулювання повітряного потоку

Силу всмоктування можна відрегулювати, пересуваючи повзунок вгору чи вниз.

Обережно! Перш ніж замінювати насадки, вимкніть живлення та витягніть вилку пилососу з розетки. (Див. мал. 11)

Pusher = Повзунок

Застосування щітки для підлоги

Щітку для підлоги можна використовувати для прибирання килимів чи підлоги. Виберіть положення щітки в залежності від завдання, натиснувши відповідну кнопку. Якщо щітка насадки розкладена, то насадка готова до чищення підлоги, якщо щітка складена, то в такому положенні слід очистити килими. (Див. мал. 12)

ОБЕРЕЖНО:

Пилосос може прибирати як воду, так і пил. Пилосос не буде працювати, коли резервуар повністю заповниться водою.

Застосування висувної трубки

Відрегулюйте довжину трубки за допомогою кнопки; відпустіть кнопку, що автоматично зафіксує вибране положення. (Див. мал. 13)

ОЧИЩЕННЯ ПИЛОЗБІРНИКА ТА ОБСЛУГОВУВАННЯ ПИЛОСОСУ

1. Відщепніть фіксатори та зніміть корпус і розподільну діафрагму з фільтром з підставки. (Див. мал. 14)
2. Вилийте відпрацьовану воду та промийте резервуар під проточною водою. (Див. мал. 15)

ОБЕРЕЖНО:

- Перш ніж відпускати фіксатори, зніміть шланг.
 - Фільтр слід чистити двічі на рік. Або очищуйте його у випадку сильного забруднення.
 - В жодному разі не використовуйте прилад без фільтра.
 - Замініть фільтр, якщо він пошкодився.
 - В жодному разі не очищуйте фільтр у пральній машині.
3. Витягніть губки та циклонний пиловловлювач з розподільної діафрагми та промийте їх у воді. (Див. мал. 16)

Sponge = Губка

4. Витягніть циклонний пиловловлювач з блоку розподільної діафрагми та промийте його під проточною водою. (Див. мал. 17)

Cyclone-bulder = Циклонний пиловловлювач

5. Витягніть фільтр з корпусу, промийте його у воді та залиште висохнути природним шляхом. (Див. мал. 18)

Filter = Фільтр

ЗБЕРІГАННЯ

1. Змотайте кабель живлення навколо корпусу приладу. (Див. мал. 19)
2. Вставте гачок висувної трубки у спеціальну виїмку на корпусі. (Див. мал. 19)
3. Складіть щітку для видалення пилу та насадку для прибирання у важкодоступних місцях на підставку. (Див. мал. 19)

ЗАСТОСУВАННЯ НАСАДКИ ДЛЯ ПРИБИРАННЯ У ВАЖКОДОСТУПНИХ МІСЦЯХ ТА ЩІТКИ ДЛЯ ПИЛУ

Не замінюйте насадки, коли пилосос працює. Вимкніть живлення та витягніть вилку з розетки, перш ніж встановлювати насадку.

Насадка для прибирання у важкодоступних місцях передбачена для прибирання у шпаринах.

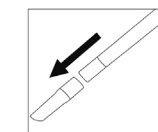

Щоб встановити насадку для прибирання у важкодоступних місцях, зніміть щітку для підлоги та телескопічну трубку.

Щітка для пилу можна застосовувати для видалення пилу з ламп, жалюзі, полиць, шпалер та плінтусів.

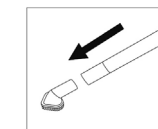

Щоб встановити щітку для пилу, зніміть щітку для підлоги та вставте насадку на телескопічну трубку.

ПОШУК ТА УСУНЕННЯ НЕСТПРАВНОСТЕЙ

ПРОБЛЕМА	МОЖЛИВА ПРИЧИНА	МОЖЛИВЕ РІШЕННЯ
Пилосос не вмикається.	1. Вимикач живлення не натиснутий. 2. Кабель живлення нещільно вставлений в розетку. 3. Спрацював тепловий запобіжник. 4. Резервуар повністю наповнився водою.	1. Натисніть вимикач живлення. 2. Перевірте, чи добре вставлена вилка приладу в розетку. 3. Залиште пилосос охолонути. 4. Злийте воду з резервуару.
Пилосос не підбирає сміття, або сила всмоктування знизилася.	1. Забруднилася розподільна діафрагма. 2. Заблокувався фільтр. 3. Заблокувалася щітка для підлоги.	1. Очистіть розподільну діафрагму, якщо необхідно. 2. Очистіть фільтр, якщо необхідно. 3. Перевірте, чи не слід очистити щітку для підлоги.

ТЕХНІЧНІ ХАРАКТЕРИСТИКИ

Номер моделі	FA-5546-3	Вага нетто (кг)	5,4
Споживана потужність (Вт)	1400Вт	Вага брутто (кг)	8,0
Звуковий тиск (дБ(А)) ≤78		Розміри виробу (мм)	315X315X510
Максимальна сила всмоктування (Вт)	≥130	Розміри коробки (мм)	355X355X530
Макс. Вакуум метричний тиск (кПа)	≥19		

ТЕРМІН ПРИДАТНОСТІ: НЕ ОБМЕЖЕНИЙ.

INSTRUCCIONES DE FUNCIONAMIENTO

ADVERTENCIA

Para evitar accidentes y daños en la máquina, lea estas instrucciones antes de su instalación y uso.

INSTRUCCIONES DE SEGURIDAD

ESTE LIMPIADOR ESTÁ INDICADO ÚNICAMENTE PARA SU USO DOMÉSTICO.

INSTRUCCIONES IMPORTANTES DE SEGURIDAD

Cuando use un electrodoméstico, se deben seguir siempre precauciones básicas, incluyendo las siguientes:

1. LEA TODAS LAS INSTRUCCIONES ANTES DE USAR EL ELECTRODOMÉSTICO.
2. SIGA SIEMPRE ESTAS INSTRUCCIONES DE SEGURIDAD.
3. COLOQUE EL LIMPIADOR EN POSICIÓN VERTICAL CUANDO USE LA MANGUERA Y LOS ACCESORIOS.
4. NO DEJE EL LIMPIADOR SIN ATENDER
5. COMPRUEBE REGULARMENTE EL FILTRO PARA LIMPIARLO O SUSTITUIRLOS.
6. ADVERTENCIA: NO USE OBJETOS AFILADOS PARA LIMPIAR LA MANGUERA YA QUE PUEDEN PROVOCAR DAÑOS.
7. DE FORMA OCASIONAL, RETIRE EL CEPILLO Y LIMPIE LOS RESIDUOS DE LAS TAPAS DE LOS EXTREMOS PARA QUE EL CEPILLO SIGA GIRANDO DE FORMA SUAVE.

LEA TODAS LAS INSTRUCCIONES ANTES DE USAR EL ELECTRODOMÉSTICO.

ADVERTENCIA: PARA REDUCIR EL RIESGO DE INCENDIO, DESCARGA ELÉCTRICA O LESIONES:

1. No deje el electrodoméstico enchufado. Desenchúfelo de la toma cuando no esté en uso o antes de realizar labores de mantenimiento.
2. No deje que se use como un juguete. Es necesario prestarle atención cuando se use cerca de o por un niño.
3. Úselo únicamente tal y como se describe en este manual. Use sólo los accesorios recomendados por el fabricante.
4. No lo use con un cable o un enchufe que presente daños. Si el aparato no funciona como debiera, ya que se ha caído,



dañado, se ha dejado en el exterior, o se ha caído al agua, devuélvalo al centro de reparaciones para su inspección.

5. No tire del cable o transporte la unidad del cable, ni use el cable como asa, cierre una puerta sobre el cable o tire del cable alrededor de bordes o esquinas. No pase el electrodoméstico por encima del cable. Mantenga el cable alejado de una superficie caliente.
6. No lo desenchufe tirando del cable. Para desenchufarlo, agarre el enchufe, no el cable.
7. No maneje el cable o el aparato con las manos húmedas.
8. No coloque ningún objeto en las aberturas. No lo use con cualquier abertura bloqueada; manténgalo limpio de polvo, pelusas, pelo o cualquier cosa que pueda reducir el flujo de aire.
9. Mantenga el pelo, la ropa suelta, dedos y otras partes del cuerpo alejados de las aberturas y de las piezas móviles.
10. No coja nada que queme o humee, como cigarrillos, cerillas o cenizas calientes.
11. Apague todos los controles antes de desenchufar.
12. Úselo con un cuidado extra cuando limpie escaleras.
13. No lo use para recoger líquidos inflamables o combustibles, como gasolina, ni lo use en una zona donde pudieran estar presentes.
14. Mantenga el aspirador en el suelo. Sólo pueden usarse con los muebles los aspiradores manuales.
15. No use un cable de extensión con este aspirador.
16. Guarde el aspirador en el interior de la vivienda. Guarde el aspirador tras su uso para evitar accidentes por caídas.
17. El uso de un voltaje inadecuado puede provocar daños en el motor y posibles lesiones al usuario. El voltaje adecuado se enumera en la placa identificativa.
18. Este aparato no está diseñado para que lo usen personas (incluidos niños) con capacidades físicas, sensoriales o mentales reducidas, o con falta de conocimientos o experiencia, a menos que hayan recibido supervisión o formación en lo referente al uso del aparato por una persona responsable de su seguridad.
19. Debería supervisar a los niños para asegurarse que no jueguen con el aparato.

20. En caso de que el cable de alimentación presente daños, debe repararlo el fabricante, su agente de mantenimiento o personas con una cualificación similar para evitar cualquier riesgo.

*NO DISPONIBLE EN TODOS LOS MODELOS.

Eliminación correcta de este producto

 Esta marca indica que este producto no se debería eliminar con el resto de la basura doméstica en toda la UE.  Para evitar un posible daño al medio ambiente o a la salud humana por el desecho incontrolado de residuos, recíclelo responsablemente para promover la reutilización de los recursos materiales. Para devolver su aparato usado, por favor use los sistemas de recogida selectiva de basuras o contacte con el vendedor al que le compró el producto. Ellos pueden hacerse cargo de este producto para su reciclaje seguro para el medio ambiente.

CARACTERÍSTICAS

(Remítase a la Figura A)

1. Cepillo para el polvo
2. Herramienta para rendijas
3. Cepillo para el suelo
4. Tubo ajustable
5. Gancho
6. Turbo curvo
7. Asa
8. Cuerpo principal
9. Insertador de manguito
10. Carcasa
11. Base
12. Ruedas
13. Anclaje
14. Tablillas
15. Interruptor de encendido
16. Manguito

MONTAJE

1. Suelte el anclaje y retire el cuerpo principal. (Remítase a la Figura 1)
2. Levante la tablilla y desembale las ruedas y los accesorios de la carcasa. (Remítase a la Figura 2)
3. Inserte en turno las ruedas en los agujeros de la base y posteriormente empújelas para asegurarse que las ruedas están firmes. (Remítase a la Figura 3)
4. Coloque abajo las tablillas. (Remítase a la Figura 4)

5. Inserte 1 del cuerpo principal en 2 de la carcasa, y posteriormente bloquee el anclaje. (Remítase a la Figura 5)
6. Inserte el insertador del manguito en la carcasa o en 1 del cuerpo principal; posteriormente gire suavemente a la derecha; y asegúrese que se ajustan perfectamente. (Remítase a la Figura 6)

PRECAUCIÓN:

- 1 del cuerpo principal se usa para soplar.
7. Inserte el tubo ajustable en el gancho y ajústelo a su ubicación adecuada; posteriormente fíjelo con el tornillo. (Remítase a la Figura 7)
8. Inserte el tubo curvo del manguito en el tubo ajustable; asegúrese que la conexión es firme. (Remítase a la Figura 8)
9. Inserte el tubo de extensión en el cepillo de suelo; y asegúrese que la conexión es firme. (Remítase a la Figura 9)

CÓMO PONERLO EN FUNCIONAMIENTO

ADVERTENCIA: MONTE TOTALMENTE LA ASPIRADORA ANTES DE PONERLA EN FUNCIONAMIENTO.

Interruptor On/off

Encienda/Apague la unidad pulsando el interruptor de alimentación situado en la parte superior del mismo.

Precaución: Antes de usar la aspiradora cárguela con 2.5 litros de agua. (Remítase a la Figura 10)

Figura 10: Interruptor On/Off

Control de flujo de aire

Ajuste la succión ajustando el empujador arriba y abajo.

Precaución: detenga la aspiradora y corte la alimentación antes de cambiar los accesorios. (Remítase a la Figura 11)

Pusher = Empujador

Uso del cepillo de suelo

El cepillo de suelo puede usarse para limpiar alfombras y suelos. Ajuste la función del cepillo pulsando el botón relacionado. Cuando la boquilla del suelo sobresalga del cepillo, es para suelos sin alfombras, en caso contrario para alfombras. (Remítase a la Figura 12)

PRECAUCIÓN:

El aspirador puede aspirar tanto agua como polvo. El aspirador no funciona cuando el agua del depósito está lleno.

Uso del tubo ajustable

Ajuste el tubo a la longitud apropiada pulsado el botón de control; y el tubo se bloqueará de forma automática tras soltar el botón. (Remítase a la Figura 13)

VACIADO DE POLVO Y MANTENIMIENTO

1. Suelte la fijación y retire el cuerpo principal y las tablillas. (Remítase a la Figura 14)
2. Extraiga el agua residual y limpie el depósito bajo el agua. (Remítase a la Figura 15)

PRECAUCIÓN:

- Retire el manguito antes de soltar la sujeción.
 - El filtro debe limpiarse al menos dos veces al año. O si presenta restos de polvo visibles, límpielo inmediatamente.
 - Nunca use este electrodoméstico sin filtro.
 - Sustituya el filtro una vez que presente daños.
 - Nunca limpie el filtro en la lavadora.
3. Extraiga las esponjas y el ciclizador de las tablillas, y después aclárelos en agua. (Remítase a la Figura 16)

Sponge = Esponja

4. Extraiga el ciclizador de las tablillas, y después aclárelo bien bajo el agua. (Remítase a la Figura 17)

Cyclone-bulder = Ciclonador

5. Extraiga el filtro del cuerpo principal, y después aclárelo en agua y déjelo que se seque al natural. (Remítase a la Figura 18)

Filter = Filtro

ALMACENAMIENTO

1. Enrolle el cable de alimentación alrededor del cuerpo principal. (Remítase a la Figura 19)
2. Inserte el gancho del tubo ajustable en el cuerpo principal. (Remítase a la Figura 19)
3. Inserte el cepillo del polvo y la herramienta para rendijas en la base. (Remítase a la Figura 19)

USO DE LA HERRAMIENTA PARA RENDIJAS Y DEL CEPILLO DEL POLVO

Nunca fije accesorios cuando la aspiradora esté en funcionamiento. Apague y desenchufe la aspiradora antes de fijarlos.

Herramienta para rendijas – se usa en espacios estrechos.

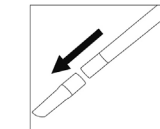

Cuando use la herramienta para rendijas, retire el cepillo de suelo, y posteriormente inserte la herramienta para rendijas en el tubo.

Cepillo de polvo – se usa en lámparas, persianas, estanterías, marroquinería y rodapiés.

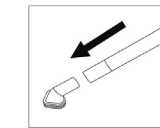

Cuando use el cepillo de polvo, retire el cepillo de suelo y posteriormente inserte el cepillo de polvo en el tubo de extensión.

GUÍA DE PROBLEMAS Y SOLUCIONES

PROBLEMA	MOTIVO POSIBLE	POSIBLE SOLUCIÓN
El aspirador no funciona.	1. El botón de encendido no está en la posición on. 2. El cable de alimentación no está firmemente conectado a la toma. 3. Protector térmico activado. 4. El agua del depósito está lleno.	1. Encienda el interruptor de encendido. 2. Compruebe que el enchufe está conectado bien en la toma eléctrica. 3. Deje que el limpiador se enfríe. 4. Vierta agua en el cuerpo.
El vacío no recoge o la potencia de succión se ve reducida.	1. Es necesario limpiar la partición. 2. El filtro está bloqueado 3. Cepillo de suelo atascado	1. Limpie la partición si es necesario. 2. Limpie el filtro si es necesario. 3. Compruebe que el cepillo de suelo funciona.

ESPECIFICACIÓN TÉCNICA

Número de modelo	FA-5546-3	N.W (Kg)	5.4
Potencia de entrada (W)	1400W	G.W (Kg)	8.0
Ruido (dB(A))	≤78	Medición del producto (mm)	315X315X510
Succión máxima (W)	≥130	Medidas del envase (mm)	355X355X530
Vacío máximo (Kpa)	≥19		

GUIDE D'UTILISATION

AVERTISSEMENT

Pour prévenir les accidents et éviter d'endommager la machine, lisez attentivement les instructions suivantes avant d'installer ou d'utiliser l'appareil.

CONSIGNES DE SÉCURITÉ

CET APPAREIL DE NETTOYAGE EST DESTINE A UN USAGE DOMESTIQUE SEULEMENT.

MESURES DE SECURITE IMPORTANTES

L'utilisation d'un appareil sous-entend l'observation de certaines règles de sécurité élémentaires, notamment :

1. LIRE TOUTES LES INSTRUCTIONS AVANT D'UTILISER L'APPAREIL.
2. TOUJOURS SUIVRE CES CONSIGNES DE SECURITE.
3. METTRE L'APPAREIL DE NETTOYAGE EN POSITION VERTICALE LORS DE L'UTILISATION DU TUYAU ET DES ACCESSOIRES.
4. NE PAS LAISSER L'APPAREIL DE NETTOYAGE SANS SURVEILLANCE
5. VERIFIEZ REGULIEREMENT LE FILTRE AFIN DE LE NETTOYER OU LE REMPLACER.
6. AVERTISSEMENT : N'UTILISEZ PAS D'OBJETS TRANCHANTS POUR LE NETTOYAGE CAR ILS PEUVENT ENDOMMAGER LE TUYAU.
7. RETIREZ DE TEMPS A AUTRE ENLEVEZ LES DEBRIS DES EMBOUTS POUR MAINTENIR LA BROSSE LIBRE.

LIRE TOUTES LES INSTRUCTIONS AVANT D'UTILISER L'APPAREIL.

AVERTISSEMENT : POUR REDUIRE LES RISQUES D'INCENDIE, DE CHOC ELECTRIQUE OU DE BLESSURE :

1. Ne pas laisser l'appareil sans surveillance lorsqu'il est branché. Débrancher l'appareil lorsque n'est pas utilisé et avant tout entretien.
2. Ne pas permettre d'utiliser l'appareil comme jouet. Une attention particulière est nécessaire lorsque l'appareil est utilisé par des enfants ou à proximité de ces derniers.
3. Utilisez uniquement l'appareil conformément à cette notice. Utiliser uniquement les accessoires recommandés par le fabricant.

4. Ne pas utiliser l'appareil si le cordon ou la fiche est endommagée. Retourner l'appareil à un centre de réparation pour inspection s'il ne fonctionne pas comme il faut, s'il est tombé ou endommagé, laissé dehors ou immergé dans l'eau.
5. Ne pas utiliser le cordon électrique pour transporter/tirer l'appareil, utiliser le cordon comme poignée, le coincer dans l'embrasure d'une porte ou faire passer ce dernier sur des objets ou coins tranchants. Ne pas faire passer l'appareil au dessus du cordon. Eloigner le cordon de toute source de chaleur.
6. Ne pas débrancher en tirant sur le cordon. Débrancher en tirant sur la prise et non sur le cordon.
7. Ne pas toucher la fiche ou l'appareil lorsque vos mains sont humides.
8. N'insérer aucun objet dans les fentes. Ne pas utiliser l'appareil lorsqu'une fente est bloquée ; éviter que de la poussière, des peluches, des cheveux ou d'autres matières réduisent le débit d'air.
9. Les cheveux, vêtements amples, doigts et d'une manière générale tous les membres du corps doivent se trouver loin des pièces mobiles et des fentes.
10. Ne pas aspirer de matières en combustion ou qui dégagent de la fumée, telles que des cigarettes, des allumettes ou des cendres chaudes.
11. Mettre toutes les commandes à la position ARRÊT avant de débrancher l'appareil.
12. Soyez très prudent lors du nettoyage d'escaliers.
13. Ne pas aspirer des liquides inflammables ou combustibles, tels que l'essence, et ne pas utiliser dans des endroits où ils peuvent être présents.
14. Garder l'aspirateur au sol. Seuls les aspirateurs à main peuvent être placés sur un mobilier.
15. Ne pas utiliser de rallonge avec cet aspirateur.
16. Ranger l'aspirateur à l'intérieur. Eloigner l'aspirateur après chaque utilisation pour éviter les accidents de trébuchement.
17. L'utilisation de tension incorrecte peut entraîner des dommages au moteur et d'éventuelles blessures à l'utilisateur. La tension appropriée est indiquée sur la plaque signalétique de l'aspirateur.
18. Cet appareil n'est pas destiné à être utilisé par des personnes (y compris des enfants) dont les capacités

physiques, sensorielles ou mentales sont diminuées, ou qui ne disposent pas des connaissances ou de l'expérience nécessaires, à moins qu'elles n'aient été formées et encadrées pour l'utilisation de cet appareil par une personne responsable de leur sécurité.

19. Les enfants doivent être surveillés pour s'assurer qu'ils ne jouent pas avec l'appareil.
20. Si le cordon d'alimentation est endommagé, il doit être remplacé par le fabricant, son agent de réparation ou une autre personne qualifiée afin d'éviter tout danger.

* NON DISPONIBLE SUR TOUS LES MODÈLES.

Mise au rebut appropriée de l'appareil

 Ce symbole indique que ce produit ne doit pas être mis au rebut avec les déchets ménagers et ce dans tous les pays de l'Union Européenne.

En aidant à la récupération séparée, vous aidez à garantir que les produits seront recyclés d'une façon appropriée et ainsi à préserver les ressources naturelles et à protéger l'environnement et la santé humaine.

Ramenez donc cet appareil à des points de collecte appropriés ou retournez-le au revendeur auprès duquel vous l'avez acheté. Ainsi il sera recyclé et vous contribuez à préserver l'environnement.

CARACTÉRISTIQUES (Voir Fig. A)

1. Brosse à poussière
2. Suceur plat
3. Brosse pour plancher
4. Tube télescopique
5. Crochet
6. Tube courbé
7. Poignée
8. Corps principal
9. Embout d'insertion du tuyau
10. Cuve
11. Base
12. Roue
13. Jeu d'attaches
14. Ensemble séparateur
15. Interrupteur d'alimentation
16. Tuyau

MODE D'ASSEMBLAGE

1. Libérez les attaches et retirez le corps principal. (Voir Fig. 1)
2. Soulevez l'ensemble séparateur et déballez les roues et l'attache de la cuve. (Voir Fig. 2)
3. Insérez les roues dans les trous de la base, puis poussez vers le bas et assurez-vous que les roues sont solidement fixées. (Voir Fig. 3)
4. Déposez l'ensemble séparateur. (Voir Fig. 4)
5. Insérez 1 du corps principal dans 2 de la cuve, puis verrouillez les attaches. (Voir Fig. 5)
6. Insérez l'embout d'insertion du tuyau dans la cuve ou 1 du corps principal, puis faites-le tourner doucement vers la droite et assurez-vous qu'ils sont bien imbriqués. (Voir Fig. 6)
7. Insérez le tube télescopique dans le crochet, et l'adapter à la position appropriée, puis serrez la vis. (Voir Fig. 7)
8. Insérez le tube courbé du tuyau dans le tube télescopique et assurez-vous que le raccordement est ferme. (Voir Fig. 8)
9. Insérez le tube de rallonge dans la brosse à plancher et assurez-vous que le raccordement est ferme. (Voir Fig. 9)

MODE D'EMPLOI

AVERTISSEMENT : ASSEMBLEZ ENTIÈREMENT L'ASPIRATEUR AVANT DE L'UTILISER.

Interrupteur Marche/Arrêt

Utilisez l'interrupteur d'alimentation situé au dessus de l'appareil pour le mettre en marche ou l'arrêter.

Attention : Remplissez l'aspirateur de 2,5 litres d'eau avant de l'utiliser. (Voir Fig. 10)

Fig. 10 : Interrupteur Marche/Arrêt

Régulateur du débit d'air

Vous pouvez réguler l'aspiration en faisant glisser le poussoir vers le haut/bas.

Attention : Arrêtez l'aspirateur et coupez l'alimentation électrique avant de changer tout accessoire. (Voir Fig. 11)

Pusher = Poussoir

Utilisation de la brosse à plancher

La brosse à plancher peut être utilisée pour le nettoyage des tapis et du plancher. Réglez le

débit de la brosse en appuyant sur le bouton correspondant. Lorsque le suceur dépasse la brosse il est adapté pour des planchers nus autrement pour des tapis. (Voir Fig. 12)

ATTENTION :

L'aspirateur peut aspirer de l'eau et de la poussière. L'aspirateur cesse de fonctionner dès que la cuve est remplie d'eau.

Utilisation du tube télescopique

Réglez le tube à la longueur souhaitée en poussant le bouton de commande ; le tube sera verrouillé automatiquement une fois le bouton relâché. (Voir Fig. 13)

VIDAGE DE ENTRETIEN

1. Libérez les attaches et retirez le corps principal et l'ensemble séparateur. (Voir Fig. 14)
2. Videz l'eau usée et rincez la cuve à l'eau. (Voir Fig. 15)

ATTENTION :

- Retirez l'ensemble tuyau avant de libérer les attaches.
 - Le filtre doit être nettoyé deux fois par an. Mais si vous constatez qu'il est sale, il faut le nettoyer sans tarder.
 - N'utilisez jamais l'appareil sans filtre.
 - Remplacez le filtre dès qu'il est endommagé.
 - Ne nettoyez jamais le filtre à la machine à laver.
3. Sortez les éponges et l'agitateur de l'ensemble séparateur et rincez-les sous l'eau. (Voir Fig. 16)

Sponge = Eponge

4. Sortez l'agitateur de l'ensemble séparateur et rincez-le sous l'eau. (Voir Fig. 17)

Cyclone-bulder = Agitateur

5. Sortez le filtre du corps principal, nettoyez-le à l'eau et laissez-le sécher naturellement. (Voir Fig. 18)

Filter = Filtre

STOCKAGE

1. Enroulez le cordon autour du corps principal. (Voir Fig. 19)
2. Raccrochez le crochet du tube télescopique dans le corps principal. (Voir Fig. 19)
3. Insérez la brosse à poussière et le suceur plat dans la base. (Voir Fig. 19)

UTILISATION DU SUCEUR PLAT ET DE POUSSIÈRE

Ne connectez jamais des accessoires lors que l'aspirateur est en marche. Éteignez et débranchez l'aspirateur avant toute connexion.

Suceur plat – utilisé dans des espaces étroits.

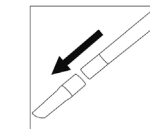

Retirez la brosse à plancher avant d'insérer le suceur plat dans le tube de rallonge.

Brosse à poussière - utilisée sur les lampes, stores, étagères, tissu d'ameublement et plinthes.

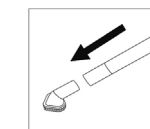

Retirez la brosse à plancher avant d'insérer la brosse à poussière dans le tube de rallonge.

GUIDE DE DÉPANNAGE

PROBLEME	RAISON POSSIBLE	SOLUTIONS POSSIBLES
L'aspirateur ne démarre pas.	1. L'interrupteur Marche/Arrêt n'est pas sur Marche. 2. Le cordon n'est pas fermement inséré dans la prise. 3. Protecteur thermique activé. 4. La cuve est pleine d'eau.	1. Mettez l'interrupteur Marche/Arrêt sur Marche. 2. Vérifiez que la fiche est bien insérée dans la prise de courant. 3. Laissez l'aspirateur refroidir. 4. Versez de l'eau dans la cuve.
L'aspirateur ne décroche pas ou la puissance d'aspiration est réduite.	1. Il faut nettoyer les composants. 2. Le filtre est bouché 3. Brosse à plancher obstruée	1. Nettoyez les composants si nécessaire. 2. Nettoyez le filtre si nécessaire. 3. Vérifiez brosse à plancher à nettoyer.

SPECIFICATIONS TECHNIQUES

Numéro de modèle	FA-5546-3	P.N (Kg)	5,4
Puissance nominale (W)	1400W	P.B (Kg)	8,0
Bruit (dB (A))	≤78	Dimensions du produit (mm)	315X315X510
Puissance d'aspiration maximale (W)	≥130	Dimensions de l'emballage (mm)	355X355X530
Vide max. (Kpa)	≥19		

ISTRUZIONI PER IL FUNZIONAMENTO

! ATTENZIONE

Per impedire incidenti e danni alla macchina, leggere le istruzioni prima del montaggio e dell'utilizzo.

ISTRUZIONI PER LA SICUREZZA

L'ASPIRATORE PUÒ ESSERE UTILIZZATO SOLO IN AMBITO DOMESTICO.

IMPORTANTI ISTRUZIONI PER LA SICUREZZA

Quando si utilizza un apparecchio elettrico occorre attenersi a delle precauzioni di base, tra cui:

1. LEGGERE TUTTE LE ISTRUZIONI PRIMA DI USARE L'APPARECCHIO.
2. SEGUIRE SEMPRE LE ISTRUZIONI PER LA SICUREZZA.
3. PORTARE L'ASPIRAPOLVERE IN POSIZIONE VERTICALE QUANDO SI USA IL TUBO E GLI ACCESSORI.
4. NON LASCIARE L'ASPIRATORE IN FUNZIONE PRIVO DI SUPERVISIONE
5. CONTROLLARE REGOLARMENTE IL FILTRO E IN CASO PULIRE O SOSTITUIRE.
6. AVVERTENZA: NON UTILIZZARE OGGETTI APPUNTITI PER PULIRE IL TUBO FLESSIBILE ALTRIMENTI SI RISCHIA DI DANNEGGIARLO.
7. RIMUOVERE PERIODICAMENTE LA SPAZZOLA E PULIRE I DETRITI DAI TAPPI DI ESTREMITÀ PER PERMETTERE ALLA SPAZZOLA DI RUOTARE SENZA PROBLEMI.

ISTRUZIONI IMPORTANTI SULLA SICUREZZA DOPO AVER COLLEGATO LA SPINA. LEGGERE TUTTE LE ISTRUZIONI PRIMA DI USARE L'APPARECCHIO.

AVVERTENZA: PER RIDURRE IL RISCHIO DI INCENDIO, ELETTROCUZIONE O FERIMENTO:

1. Non lasciare l'apparecchio con la spina collegata. Scollegare la spina dalla presa se non in uso e prima di effettuare l'assistenza.
2. L'aspiratore non è un giocattolo. Se usato da bambini o in prossimità di questi è necessaria un'attenzione particolare.
3. Utilizzare solo come descritto nel manuale. Utilizzare solo gli accessori specificati dal produttore.
4. Non usare con cavo o spina danneggiati. Se l'apparecchio non funziona nel

- modo debito, è caduto, è danneggiato, è stato lasciato all'esterno, è caduto in acqua riconsegnarlo presso un centro di assistenza affinché venga ispezionato.
5. Non trascinarlo e non trasportarlo dal cavo, non utilizzare il cavo come una maniglia, non chiudere il cavo nelle porte e non lasciarlo avvolgere attorno a bordi o angoli acuti. L'apparecchio non deve calpestare il cavo. Tenere il cavo lontano dalle superfici calde.
6. Non scollegare la spina tirando il cavo. Per scollegare la spina afferrare quest'ultima e non il cavo.
7. Non toccare la spina o l'apparecchio con mani umide.
8. Non opporre oggetti sulle aperture. Non usare con le aperture bloccate; evitare che si accumuli polvere, sfilacci, capelli e quant'altro che ne possa ridurre il flusso d'aria.
9. Attenzione che i capelli, gli abiti lenti, le proprie dita non vengano in contatto con le aperture e con i pezzi in movimento.
10. Non aspirare oggetti in fase di combustione o che emettono fumo per esempio i mozziconi delle sigarette o la cenere calda.
11. Spegner tutti i comandi prima di scollegare la spina.
12. Procedere con estrema cautela quando si puliscono le scale.
13. Non aspirare liquidi infiammabili o combustibili come la benzina, e non usare in aree dove possono essere presenti tali elementi.
14. Usare l'aspiratore sistemandolo sul pavimento. Solo gli aspiratori portatili possono essere sistemati sui mobili.
15. Non utilizzare prolunghe del cavo dell'aspiratore.
16. Conservare l'aspiratore all'interno. Riporre l'aspiratore dopo l'uso per evitare di inciampare nello stesso provocando incidenti.
17. L'uso di una tensione inappropriata può provocare danni al motore ed eventualmente ferire l'utente. La tensione appropriata è riportata sulla targhetta dell'aspiratore.
18. Questo apparecchio non è destinato all'uso da parte di persone (compresi bambini) con ridotte capacità mentali, fisiche o sensoriali o prive di esperienza e conoscenze in merito, salvo in presenza di altre persone che ne sorvegliano l'operato o ricevano istruzioni sull'uso

dell'apparecchio da una persona responsabile della loro sicurezza.

19. I bambini devono essere sorvegliati onde evitare che giochino con l'apparecchio.
20. Se il cavo è danneggiato, farlo sostituire dal produttore, dal servizio assistenza o altre persone analogamente qualificate per evitare pericoli.

*NON DISPONIBILE SU TUTTI I MODELLI.

Smaltimento corretto del prodotto

 Questo marchio indica che il presente prodotto non deve essere smaltito con gli altri rifiuti domestici nell'ambito dell'UE. Per prevenire un possibile pericolo per l'ambiente o per la salute umana a causa di uno smaltimento di rifiuti non controllato, riciclarlo in modo responsabile per promuovere il riutilizzo sostenibile delle risorse. Per restituire il proprio dispositivo usato, usare i sistemi di restituzione e raccolta o contattare il rivenditore dove si è acquistato il prodotto. I rivenditori possono riprendersi questo prodotto per un riciclaggio sicuro per l'ambiente.

CARATTERISTICHE (Vedere Fig. A)

1. Spazzola per la polvere
2. Bocchetta a lancia
3. Spazzola per il pavimento
4. Tubo regolabile
5. Gancio
6. Tubo curvo
7. Maniglia
8. Corpo principale
9. Dispositivo di inserimento tubo
10. Bidone
11. Base
12. Ruota
13. Gruppo contenitore per la polvere
14. Filtro
15. Interruttore di alimentazione
16. Tubo flessibile

MONTAGGIO

1. Sganciare il contenitore per la polvere e togliere il corpo principale. (Vedere Fig. 1)
2. Sollevare il filtro e disimballare le ruote e gli accessori dal bidone (vedere Fig. 2)
3. Inserire le ruote nel foro sulla base, quindi premere verso il basso e accertarsi che siano montate saldamente (Vedere Fig. 3)
4. Introdurre il filtro. (Vedere Fig. 4)
5. Inserire 1 del corpo principale su 2 del bidone, quindi bloccare il contenitore per la polvere. (Vedere Fig. 5)

6. Inserire il dispositivo di inserimento del tubo flessibile sul bidone o su 1 del corpo principale, quindi ruotare delicatamente verso destra; accertarsi che il montaggio sia avvenuto a tenuta. (Vedere Fig. 6)

ATTENZIONE:

#1 del corpo principale serve per soffiare.

7. Inserire il tubo regolabile nel gancio e regolare nella posizione appropriata, quindi montare la vite. (Vedere Fig. 7)
8. Inserire il tubo curvato del tubo flessibile nel tubo regolabile e accertarsi che il collegamento sia avvenuto correttamente. (Vedere Fig. 8)
9. Inserire il tubo con prolunga nella spazzola per il pavimento e accertarsi che il collegamento sia avvenuto correttamente. (Vedere Fig. 9)

COME FUNZIONA

AVVERTENZA: MONTARE COMPLETAMENTE L'ASPIRAPOLVERE PRIMA DEL FUNZIONAMENTO.

Interruttore on/off

Accendere/spegnere l'unità premendo l'interruttore di alimentazione nella parte alta dello stesso.

Attenzione: Prima di usare l'aspiratore caricare 2,5 litri di acqua. (Vedere Fig. 10)

Controllo del flusso d'aria

Regolare l'aspirazione regolando il pulsante verso l'alto o verso il basso.

Attenzione: spegnere l'aspirapolvere e rimuovere l'alimentazione prima di sostituire gli accessori. (Vedere Fig. 11)

Uso della spazzola per pavimento

La spazzola per pavimento può essere utilizzata per pulire il pavimento e i tappeti. Regolare il tipo d'uso della spazzola premendo il relativo pulsante. Per pulire il pavimento lasciar fuoriuscire la spazzola mentre per pulire i tappeti far rientrare la spazzola. (Vedere la Fig.12)

ATTENZIONE:

L'aspiratore è in grado di aspirare acqua e polvere. L'aspiratore non funziona se l'acqua nel bidone ha raggiunto il livello massimo.

Uso del tubo regolabile

Regolare il tubo alla lunghezza appropriata premendo il pulsante di controllo; il tubo si blocca automaticamente al rilascio del pulsante. (Vedere Fig. 13)

SVUOTARE LA POLVERE E OPERAZIONI DI MANUTENZIONE

1. Sganciare il contenitore per la polvere e togliere il corpo principale e il filtro. (Vedere Fig. 14)
2. Buttare l'acqua sporca e sciacquare il bidone sotto l'acqua corrente. (Vedere Fig. 15)

ATTENZIONE:

- Togliere il tubo flessibile prima di sganciare il contenitore per la polvere.
 - Il filtro deve essere pulito due volte l'anno. In presenza di polvere eccessiva, pulire di tanto in tanto.
 - Non usare l'apparecchio senza filtro.
 - Sostituire il filtro se danneggiato.
 - Non lavare il filtro in lavatrice.
3. Estrarre le spugne e l'unità ciclonica dal filtro, quindi sciacquare sotto l'acqua corrente. (Vedere Fig. 16)
 4. Estrarre l'unità ciclonica dal filtro e sciacquare sotto l'acqua. (Vedere Fig. 17)
 5. Estrarre il filtro dal corpo principale quindi pulire in acqua e lasciar asciugare normalmente. (Vedere Fig. 18)

CONSERVAZIONE

1. Avvolgere il cavo attorno al corpo principale. (Vedere Fig. 19)
2. Inserire il gancio del tubo regolabile sul corpo principale. (Vedere Fig. 19).
3. Inserire la spazzola per la polvere e la bocchetta a lancia nella base. (Vedere Fig. 19).

USO DELLA BOCCHETTA A LANCIA E DELLA SPAZZOLA PER LA POLVERE

Non collegare gli accessori se l'aspirapolvere è in funzione. Spegnere e scollegare la spina dell'aspiratore prima di inserire gli accessori.

La bocchetta a lancia è usata in spazi ristretti.

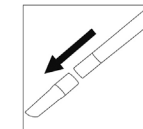

Se si utilizza la bocchetta a lancia smontare la spazzola per il pavimento e inserire la bocchetta sul tubo con prolunga.

Spazzola per la polvere per pulire lampadari, persiane, scaffali, tappezzeria e mobili imbottiti.

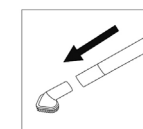

Se si utilizza la spazzola per la polvere smontare la spazzola per il pavimento e inserire la spazzola per la polvere sul tubo con prolunga.

GUIDA ALLA RISOLUZIONE DEI PROBLEMI

PROBLEMA	POSSIBILE CAUSA	POSSIBILE SOLUZIONE
L'aspiratore non funziona.	1. Il pulsante di accensione non è su on. 2. Il cavo di alimentazione non è correttamente inserito nella presa. 3. Dispositivo di protezione termica attivato. 4. L'acqua nel bidone è al livello massimo.	1. Spostare il pulsante di accensione su on. 2. Controllare che la spina sia ben inserita nella presa elettrica. 3. Lasciar raffreddare l'aspiratore. 4. Gettare l'acqua sporca.
L'aspiratore non aspira o comunque la potenza aspirante è ridotta.	1. I vari tubi devono essere puliti. 2. Il filtro è bloccato 3. La spazzola per il pavimento è ostruita.	1. Pulire i vari tubi se necessario. 2. Pulire il filtro se necessario. 3. Controllare la spazzola per il pavimento e asportare l'ostruzione.

SPECIFICHE TECNICHE

Numero modello	FA-5546-3	N.P (kg)	5.4
Potenza assorbita (W)	1400W	G.W (kg)	8.0
Livello di disturbo (dB(A))	≤78	Dimensioni del prodotto (mm)	315x315x510
Aspirazione massima (W)	≥130	Dimensioni dell'imballaggio (mm)	355x355x530
Aspirazione massima (kPa)	≥19		

تعليمات التشغيل

تحذير!

اقرأ هذه التعليمات قبل التركيب والاستخدام؛ وذلك لتجنب الحوادث وتعرض المكنتسة للتلف.

تعليمات السلامة:

هذه المكنتسة مخصصة للاستخدام المنزلي فقط.

تعليمات هامة للسلامة

يجب، عند استخدام أحد الأجهزة، اتباع الاحتياطات الأساسية للسلامة باستمرار، والتي تشمل مايلي:

1. اقرأ جميع التعليمات، وذلك قبل استخدام الجهاز.
 2. اتبع تعليمات السلامة هذه دائماً.
 3. اجعل المكنتسة في وضع رأسي؛ وذلك عند استخدام الخرطوم والملحقات.
 4. لا تترك المكنتسة تعمل بدون مراقبة.
 5. افحص الفلتر بانتظام؛ وذلك بغرض تنظيفه أو استبداله.
 6. تحذير: لا تستخدم الأجسام الحادة لتنظيف الخرطوم؛ حيث من الممكن أن تتسبب تلك الأجسام في تلف الخرطوم.
 7. فك الفرشاة من وقت آخر ونظف الأغطية الطرفية من البقايا؛ وذلك للحفاظ على دوران الفرشاة بشكل سلس.
- تعليمات هامة للسلامة قبل توصيل المكنتسة بمصدر التيار الكهربائي. اقرأ جميع التعليمات قبل استخدام الجهاز.
- تحذير: للحد من مخاطر الحريق، أو الصدمة الكهربائية أو الإصابة:
1. لا تترك الجهاز بدون مراقبة عندما يكون متصلاً بمصدر التيار الكهربائي. افصل الجهاز من مصدر التيار الكهربائي؛ وذلك في حالة عدم استخدامه، وقيل إجراء الصيانة.
 2. لا تسمح باستخدام الجهاز كلعبة من قبل الأطفال؛ ويعتبر الإشراف التام من الأمور الضرورية، وذلك عند استخدام الجهاز بواسطة أو بالقرب من الأطفال.
 3. يجب استخدام الجهاز وفقاً لما جاء في هذا الكتيب فقط، كما يجب استخدام الملحقات (الإكسسوارات) التي توصي بها جهة التصنيع فقط.
 4. لا تستخدم الجهاز في حالة تلف سلك توصيل الكهرباء أو القابس (الفيشة) ارجع الجهاز إلى مركز الصيانة؛ وذلك في حالة عدم عمله بالشكل الواجب، أو في حالة سقوطه على الأرض، أو في حالة تلفه، أو في حالة تركه في أماكن مكشوفة، أو سقوطه في الماء.
 5. لا تجذب الجهاز أو تحمله من سلك التوصيل بمصدر التيار الكهربائي، ولا تستخدم سلك التوصيل كمقبض، وتجنب غلق الأبواب على سلك التوصيل بمصدر التيار الكهربائي، ولا تجذب سلك التوصيل بمصدر التيار الكهربائي حول الحواف الحادة أو الزوايا. لإتجعل الجهاز يمر فوق سلك التوصيل بمصدر التيار الكهربائي، واحتفظ بكابل التوصيل بمصدر التيار الكهربائي بعيداً عن الأسطح الساخنة.
 6. لا تفصل القابس (الفيشة) من المقبس (البريزة) عن طريق جذب سلك التوصيل بمصدر التيار الكهربائي؛ بل افصل القابس عن طريق الإمساك به وجذبه؛ لا تجذب كابل التوصيل.
 7. لا تتعامل مع القابس (الفيشة) أو مع الجهاز؛ إذا كانت يدك مبللة.
 8. لا تضع أية مواد داخل فتحات الجهاز، ولا تستخدم الجهاز عندما تكون أياً من فتحاته مسدودة، وحافظ على الفتحات خالية من الأتربة، أو الأنسجة، أو الشعر، أو أي شيء آخر يكون من شأنه الإقلال من تدفق الهواء.
 9. حافظ على الشعر، والملابس الفضفاضة، والأصابع وجميع أجزاء الجسم بعيدة عن الفتحات والأجزاء المتحركة بالجهاز.
 10. لا تستخدم المكنتسة في النقاط أي شيء محترق أو يتصاعد منه دخان، مثل السجائر، أو أعواد الثقاب، أو الرماد الساخن.
 11. ضع جميع زواير التحكم على وضع عدم التشغيل؛ وذلك قبل فصل (الفيشة) من المقبس (البريزة).
 12. تحري أقصى درجات الحرص عند القيام بالتنظيف على السلم.
 13. لا تستخدم المكنتسة لالتقاط السوائل القابلة للاشتعال أو الاحتراق، مثل الجازولين؛ ولا تستخدمها أيضاً في المناطق التي قد تتواجد فيها مثل هذه المواد.
 14. احتفظ بالمكنتسة الكهربائية على الأرضية. يمكن فقط استخدام المكناس الكهربائية التي تُسك باليد لتنظيف المفروشات.
 15. لا تستخدم سلك امتداد مع هذه المكنتسة الكهربائية.

16. حَزْنُ المكنتسة الكهربائية في مكان غير مكشوف. ضع المكنتسة الكهربائية بعيداً بعد الاستخدام؛ وذلك لتجنب الحوادث التي قد تنتج عن التعثر بالمكنتسة.
17. استخدام الجهد الكهربائي غير الصحيح قد يتسبب في تعرض المحرك للتلف، كما قد يتسبب في إصابة المستخدم. الجهد الكهربائي الصحيح مَدُون على لوحة المكنتسة الكهربائية.
18. هذا الجهاز ليس مخصصاً للاستخدام من قِبَل أشخاص من ذوي القدرات الجسدية أو الحسية أو العقلية المحدودة، بما في ذلك الأطفال، أو الأشخاص قليلي الخبرة والمعرفة، ذلك ما لم يتم توفير الإشراف أو التعليمات المتعلقة باستخدام هذه الأجهزة وذلك بواسطة فرد مسئول عن سلامة هؤلاء الأشخاص.
19. يجب ملاحظة الأطفال، وذلك لضمان عدم محاولتهم العبث بالجهاز.
20. يجب استبدال كابل التوصيل بمصدر التيار الكهربائي في حالة تلفه، على أن يتم الاستبدال عن طريق جهة التصنيع، أو عن طريق وكيل الصيانة التابع لها، أو عن طريق شخص مؤهل بطريقة مماثلة، وذلك لتجنب التعرض للخطر. ليس متاحاً على جميع الطرازات.

تخلص من هذا المنتج بالطريقة الصحيحة

- تشير هذه العلامة إلى أنه لا يجب التخلص من هذا المنتج ضمن المخلفات المنزلية الأخرى، وذلك في بلدان المجموعة الأوروبية. لتجنب احتمال الإضرار بالبيئة أو بصحة الإنسان، والذي قد ينتج عن التخلص من الفضلات بطريقة غير خاضعة للسيطرة، يجب إعادة تدوير هذه المخلفات بطريقة مسؤولة، وذلك لتحسين عملية إعادة الاستخدام المستمر للموارد المادية.
- إعادة جهازك المستخدم، يرجى استخدام أنظمة التجميع والإرجاع، أو اتصل بالوكيل الذي قمت بالشراء منه. حيث يمكنهم اصطحاب هذا المنتج، والقيام بإعادة التدوير الآمن بيئياً.

السمات (راجع شكل أ)

1. فرشاة الغبار
2. أداة تنظيف الشقوق
3. فرشاة الأرضية
4. أنبوب قابل للضبط
5. حُطَاف
6. أنبوب منحنى
7. المقبض (اليد)
8. الجسم الرئيسي
9. أداة إدخال الخرطوم
10. البرميل
11. القاعدة
12. العجلة
13. مجموعة المشبك
14. مجموعة الغطاء
15. مفتاح القدرة الكهربائية
16. الخرطوم

كيفية التجميع

1. فك المشبك وخص الجسم الرئيسي. (راجع شكل 1)
2. ارفع مجموعة الغطاء وفك تغليف العجلة والملحقات من البرميل (راجع شكل 2).
3. أدخل العَجَل في فتحة القاعدة، ثم اضغط لأسفل وتأكد من التثبيت الجيد للعجلة (راجع شكل 3).
4. ضع مجموعة الغطاء. (راجع شكل 4)
5. أدخل 1 من الجسم الرئيسي، في 2 من البرميل ثم إقفل المشبك. (راجع شكل 5)
6. أدخل أداة إدخال مجموعة الخرطوم، في البرميل أو في 1 من الجسم الرئيسي، ثم لف برفق إلى جهة اليمين؛ وتأكد من تركيبهما بشكل محكم. (راجع شكل 6)

تنبيه:

- يستخدم #1 من الجسم الرئيسي لنفخ الهواء.
7. ادخل الأنبوب القابل للضبط في المخطاف، واضبطه في المكان المناسب، ثم ثبته بالمسمار الملولب. (راجع شكل 7)
8. أدخل الأنبوب المنحني الخاص بمجموعة الخرطوم، في الأنبوب القابل للضبط، وتأكد من إحكام التوصيل.
9. أدخل أنبوب الامتداد إلى داخل فرشاة الأرضية، وتأكد من إحكام التوصيل. (راجع شكل 9)

كيفية التشغيل

تحذير: يجب تجميع المكنتسة بالكامل قبل بدء التشغيل.

مفتاح التشغيل والإيقاف

شغل الوحدة أو أوقف تشغيلها، وذلك بالضغط على مفتاح القدرة الكهربائية الموجود أعلى الوحدة.

تنبيه: يجب ملء 2.5 لتر من الماء؛ وذلك قبل بدء تشغيل المكنتسة الكهربائية. (راجع شكل 10)

التحكم في تيار الهواء

اضبط الشفط؛ وذلك عن طريق ضبط أداة الدفع إلى أعلى أو إلى أسفل.

تنبيه: أوقف تشغيل المكنتسة، وافصل مصدر التيار الكهربائي، وذلك قبل استبدال الملحقات. (راجع شكل 11)

استخدام فرشاة الأرضية

يمكن استخدام فرشاة الأرضية لتنظيف السجاد والأرضية. اضبط مهمة الفرشاة، وذلك من خلال الضغط على الزر المناسب. تستخدم فوهة الأرضية ذات الفرشاة لتنظيف الأرضية العارية؛ وتستخدم لتنظيف السجاد إذا كانت الفوهة بدون فرشاة. (راجع شكل 12)

تنبيه:

يمكن للمكنتسة الكهربائية أن تقوم بشفط الماء والأتربة. لن تعمل المكنتسة الكهربائية، وذلك في حالة امتلاء البرميل بالماء.

استخدام الأنبوب القابل للضبط

اضبط الأنبوب إلى الطول المناسب، وذلك بالضغط على زر التحكم، سوف يتم القفل الأوتوماتيكي للأنبوب بعد ترك زر التحكم. (راجع شكل 13)

تفريغ الأتربة والصيانة

1. فك المشبك وخص الجسم الرئيسي ومجموعة الغطاء. (راجع شكل 14)
2. أفرغ الرواسب واشطف البرميل بالمياه. (راجع شكل 15)

تنبيه:

- افصل مجموعة الخرطوم، قبل إطلاق مجموعة المشبك.
- يجب أن يتم تنظيف الفلتر مرتين كل عام. أو أن يتم تنظيفه فوراً، إذا شوهدت الأتربة بالعين.
- لا تستخدم هذا الجهاز أبداً بدون الفلتر.
- استبدل الفلتر بمجرد أن يتلف.
- لا تنظف الفلتر أبداً باستخدام الغسالة.
- 3. أخرج القطع الأسفنجية، ومنشئ الدوامات من الغطاء، ثم اشطفهم بالماء. (راجع شكل 16)
- 4. أخرج منشئ الدوامات من مجموعة الغطاء، ثم اشطفهم تحت الماء. (راجع شكل 17)
- 5. أخرج الفلتر من مجموعة الجسم الرئيسي، ونظفه بالماء واتركه ليجف بشكل طبيعي. (راجع شكل 18)

التخزين

1. لف سك التوصيل بمصدر التيار الكهربائي حول الجسم الرئيسي. (راجع شكل 19)
2. أدخل حطاف الأنبوب القابل للضبط في الجسم الرئيسي. (راجع شكل 19)
3. أدخل فرشاة الأتربة وأداة تنظيف الشقوق في القاعدة. (راجع شكل 19)

استخدام أداة تنظيف الشقوق وفرشاة الأتربة

لاتوصل أية أداة من الأدوات أثناء تشغيل المكنسة. ضِع مفتاح التشغيل على وضع عدم التشغيل، وافصل القابس (الفيشة) من المقبس (البريزة)؛ وذلك قبل توصيل أيأ من الأدوات .

أداة تنظيف الشقوق - الاستخدام في مساحات ضيقة.

عند استخدام أداة تنظيف الشقوق؛ فك فرشاة الأرضية، ثم أدخل أداة تنظيف الشقوق في أنبوب الامتداد.

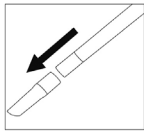

فرشاة الأتربة - استخدامها على المصابيح، والأرفف، والستائر، ومواد التنجيد وإزار الحوائط.

عند استخدام فرشاة الأتربة؛ فك فرشاة الأرضية، ثم أدخل فرشاة الأتربة في أنبوب الامتداد.

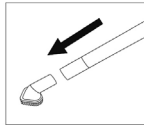

دليل تتبع الأعطال وإصلاحها:

المشكلة	السبب المحتمل	الحل المحتمل
المكنسة لاتعمل.	1- مفتاح توصيل التيار الكهربائي ليس في وضع التشغيل. 2- سلك توصيل التيار الكهربائي، ليس متصلا بشكل محكم مع المقبس (البريزة). 3- وحدة الحماية الحرارية مُفَعَّلة. 4- البرميل مملوء بالماء.	1- ضع مفتاح التشغيل في وضع التشغيل. 2- تأكد من التوصيل الجيد للقابس (الفيشة) مع المقبس (البريزة). 3- اترك المكنسة لتبرد. 4- اسكب الماء خارج البرميل
المكنسة لاتشغط الأتربة، أو قوة الشفط منخفضة.	1- الحاجز في حاجة إلى التنظيف. 2- الفلتر مسدود. 3- فرشاة الأرضية مسدودة.	1- نظف الحاجز إذا كان ذلك ضرورياً. 2- نظف الفلتر إذا كان ذلك ضرورياً. 3- تأكد من نظافة فرشاة الأرضية.

المواصفات التقنية

رقم الطراز: FA-5546-3

قدرة الدخل (بالوات): 1400 وات

الوزن الصافي (كج): 5.4

الوزن الكلي (كج): 8.0

الضوضاء (ديسيبل (أ)): أقل من 78

قوة الشفط القصوى (بالوات): أكبر من 130

أقصى تفرغ (كيلو باسكال): أكبر من 19

أبعاد المنتج (مم): 315 x 315 x 510

أبعاد التغليف (مم): 355 x 355 x 530

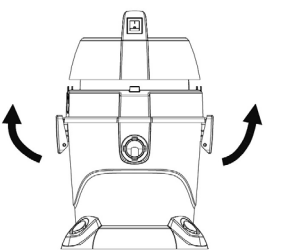
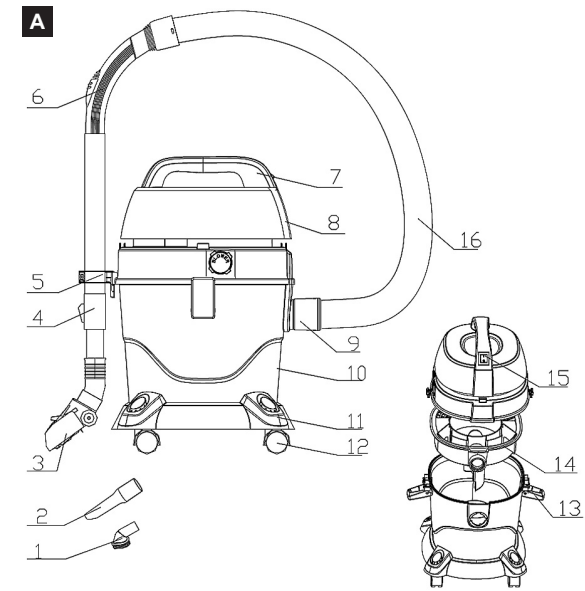

Fig.1

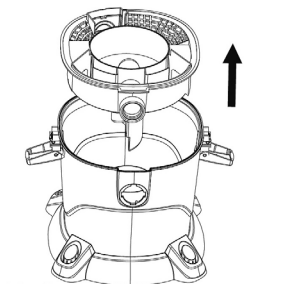

Fig.2

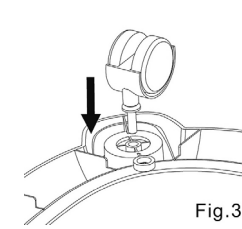

Fig.3

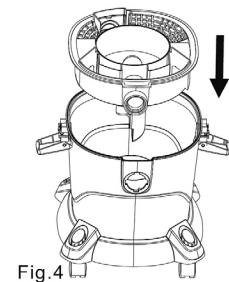

Fig.4

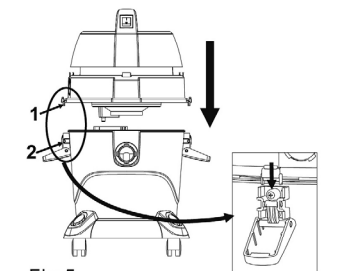

Fig.5

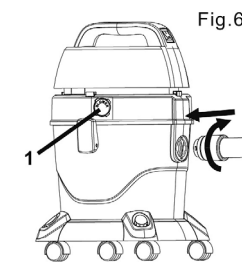

Fig.6

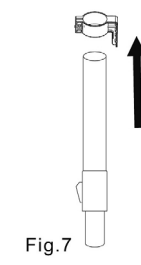

Fig.7

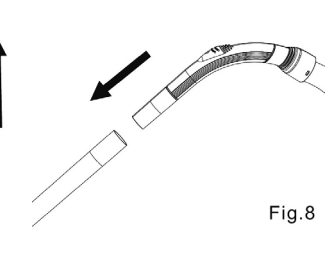

Fig.8

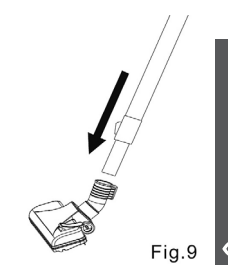

Fig.9